

Руководство пользователя

Швейная машина

Product Code (Код продукта) : 888-N00/N02/N20/N22/N40/N42

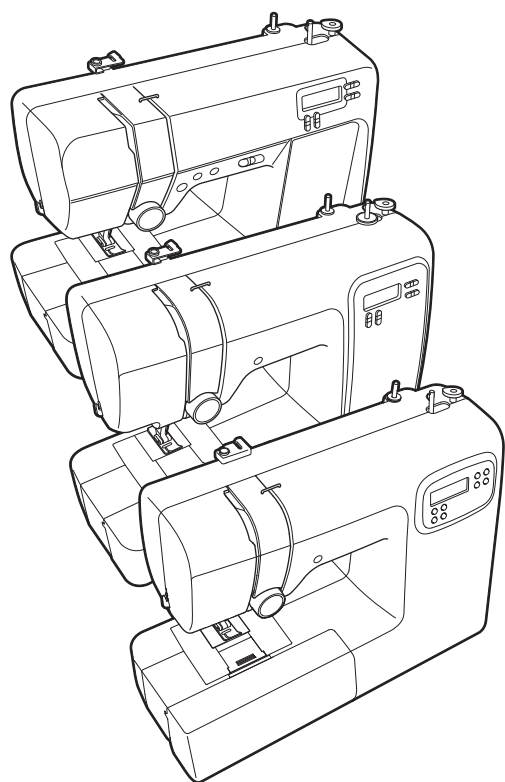

СОДЕРЖАНИЕ

ВАЖНЫЕ ИНСТРУКЦИИ ПО БЕЗОПАСНОСТИ	2
Детали машины	4
Основные детали	4
Зона иглы и прижимной лапки.....	4
Кнопки управления	4
Плоская платформа	4
Принадлежности	5
Принадлежности в комплекте поставки	5
Дополнительные принадлежности	5
Эксплуатация машины	5
Питание	6
Педаль	6
Панель управления	6
Настройки/Функции	6

Заправка нити в машину	7
Намотка/установка шпульки	7
Заправка верхней нити	9
Вытягивание нижней нити (нити шпульки)	11
Сочетание материала, нити и иглы	12
Игла	13
Проверка иглы	13
Замена иглы	13
Шитье с помощью двойной иглы	13
Замена прижимной лапки	14
Замена прижимной лапки	14
Снятие держателя прижимной лапки	15
Шитье. Основные операции	15
Выбор строчки	15
Настройка длины стежка и ширины строчки	15
Начало шитья	16
Выполнение обратных стежков/закрепляющих стежков	16
Автоматическое выполнение обратных/закрепляющих стежков	17
Натяжение нити	17
Основные строчки	17
Краеобметочные строчки	17
Потайные подшивочные строчки	18
Обметывание петель	19
Пришивание пуговиц (для моделей, укомплектованных лапкой для пришивания пуговиц “М”)	21
Втачивание застежки “молния”	22
Закрепки	23
Коррекция настроек	23
Информация о сайте поддержки Brother support (загрузка руководств)	24
Уход и техническое обслуживание	24
Ограничения, касающиеся смазки	24
Меры предосторожности при хранении машины	24
Очистка поверхностей машины	24
Очистка челночного устройства	24
Поиск и устранение неисправностей	25
Устранение распространенных неисправностей	25
Верхняя нить натянута	25
Запутавшаяся нить на изнаночной стороне материала	25
Неправильное натяжение нити	26
Материал застрял в машине и не вытаскивается	26
Если нить запуталась под седлом устройства намотки шпульки	28
Список признаков	28
Сообщения об ошибках	30
Звуковая сигнализация	30
Указатель	31

Обязательно прочитайте этот документ перед началом работы на машине!
Рекомендуется хранить данный документ в удобном месте, чтобы он был доступен для справок.

ВАЖНЫЕ ИНСТРУКЦИИ ПО БЕЗОПАСНОСТИ

Прочитайте эти инструкции по безопасности перед началом использования машины.

⚠ ОПАСНО!

- Для предотвращения риска поражения электрическим током:

1 Всегда отключайте машину от электрической розетки сразу после использования, перед очисткой или выполнением любых из описанных в данном руководстве регулировок, выполняемых пользователем, а также перед тем как оставить машину без присмотра.

⚠ ПРЕДУПРЕЖДЕНИЕ

- Для снижения риска возгорания, поражения электрическим током, получения ожогов или травм:

2 Всегда отключайте машину от электрической сети перед выполнением любых регулировок, описанных в данном руководстве пользователя программы.

- Чтобы отключить машину от сети, установите кнопку питания в положение “О” (Выкл.), затем возьмитесь за вилку кабеля питания и отсоедините ее от розетки. Не тяните за кабель питания.
- Вставляйте вилку кабеля питания машины напрямую в стенную розетку. Не используйте удлинители.
- В случае отключения электроэнергии всегда отключайте вилку шнура питания машины от розетки.

3 Опасность поражения электрическим током!

- Данная машина должна быть подключена к источнику питания переменного тока, имеющему характеристики, указанные на паспортной табличке. Не подключайте машину к источнику питания постоянного тока или инвертору. Если вы не знаете, какой источник питания используется, обратитесь к квалифицированному электрику.
- Данная машина одобрена для использования только в стране приобретения.

4 Запрещается использовать данную машину, если у нее поврежден кабель питания или вилка, если машина плохо работает, если ее уронили, если она была повреждена или если на нее попала вода. В таких случаях отвезите машину к

ближайшему официальному дилеру Brother для ее проверки, ремонта и наладки электрической или механической части.

- Если при хранении или использовании машины вы заметите необычные признаки (запах, нагрев, изменение цвета или формы и т.п.), немедленно прекратите работу и отсоедините кабель питания от розетки.
- При транспортировке машину необходимо переносить, взявшись за ручку. Если поднимать машину, взявшись за любую другую ее часть, возможно повреждение или падение машины, что может привести к травме.
- Когда вы поднимаете машину, будьте осторожны и не делайте резких движений, так как это может привести к получению травмы.

5 Всегда следите, чтобы на рабочем месте не было лишних предметов:

- Запрещается работать на машине, если заблокированы какие-либо из вентиляционных отверстий. Следите, чтобы рядом с вентиляционными отверстиями машины и педалью не накапливалась пыль и обрывки ткани и ворса.
- Не кладите на педаль никакие предметы.
- Запрещается бросать или вставлять посторонние предметы в любые отверстия машины.
- Не используйте машину в помещениях, в которых распыляются какие-либо аэрозоли или подается чистый кислород.
- Не используйте машину вблизи от источников тепла (например, рядом с плитой или утюгом), так как в противном случае возможно возгорание машины, кабеля питания или швейного изделия, что приведет к пожару или поражению электрическим током.
- Не устанавливайте данную машину на неровной поверхности (на неустойчивом или наклонном столе и т. п.), так как в противном случае машина может упасть и причинить травмы.

6 При шитье требуется особая осторожность:

- Всегда внимательно следите за иглой. Не используйте погнутые или поврежденные иглы.
- Не приближайте пальцы к любым движущимся частям машины. При работе рядом с иглой требуется особая осторожность.
- Перед выполнением операций в области иглы выключите машину, установив кнопку питания в положение “О”.
- Не используйте поврежденную или несоответствующую игольную пластину, так как это может привести к поломке иглы.
- Не тяните и не подталкивайте материал во время шитья; при шитье со свободной подачей материала строго следуйте инструкциям, чтобы не погнуть и не сломать иглу.

7 Эта машина — не игрушка!

- Будьте особенно внимательны, когда машина используется детьми или когда во время работы на машине рядом находятся дети.
- Обязательно выбросьте или храните вдали от детей пластиковый пакет, в который упакована данная машина. Ни в коем случае не разрешайте детям играть с пакетом, так как при неосторожном обращении с ним они могут задохнуться.
- Не используйте машину для работы вне помещения.

8 Для обеспечения длительного срока эксплуатации машины:

- Не храните машину под прямыми солнечными лучами или в условиях высокой влажности. Не используйте и не храните машину вблизи нагревательных приборов (например, включенного утюга, галогенных ламп) или вблизи других источников тепла.
- Для очистки машины используйте только нейтральные моющие средства или мыло. Категорически запрещается использование бензина, других растворителей и абразивных чистящих порошков, поскольку это может привести к повреждению корпуса машины.
- Перед заменой или установкой какого-либо узла, прижимной лапки, иглы или другой детали всегда изучайте инструкции, приведенные в руководстве пользователя.

9 Для ремонта или наладки машины:

- Если модуль подсветки вышел из строя, его замена должна производиться официальным дилером Brother.
- Если возникнет неисправность или потребуются настройка, сначала попробуйте самостоятельно осмотреть и настроить машину, следуя указаниям в таблице поиска и устранения неисправностей (они приведены в конце данного руководства пользователя). Если неисправность устранить самостоятельно не удается, обратитесь к местному официальному дилеру Brother.

Используйте машину только по ее прямому назначению, согласно описанию в настоящем руководстве.

Используйте только те принадлежности, которые рекомендованы изготовителем и указаны в данном руководстве.

Содержимое настоящего руководства и эксплуатационные характеристики могут быть изменены без предварительного уведомления.

Для получения дополнительной информации и обновлений посетите наш веб-сайт www.brother.com

СОХРАНИТЕ ЭТО РУКОВОДСТВО

Данная машина предназначена только для бытового применения.

ИНФОРМАЦИЯ ДЛЯ ПОЛЬЗОВАТЕЛЕЙ (КРОМЕ ПОЛЬЗОВАТЕЛЕЙ ИЗ СТРАН CENELEC)

Данное устройство не предназначено для использования людьми (в том числе детьми) с ограниченными физическими, сенсорными или умственными возможностями или не имеющими достаточных знаний и навыков, за исключением случаев, когда наблюдение за ними или их обучение проводится лицами, отвечающими за их безопасность. Следите за детьми и не допускайте, чтобы они играли с данным устройством.

ИНФОРМАЦИЯ ДЛЯ ПОЛЬЗОВАТЕЛЕЙ ИЗ СТРАН CENELEC

Эта машина может использоваться детьми от 8-ми лет и старше, людьми с ограниченными физическими, сенсорными или умственными способностями, или людьми с недостаточным опытом и знаниями, если они находятся под присмотром или были проинструктированы относительно безопасного использования устройства и осознают сопутствующие риски. Детям не следует играть с машиной. Чистка и пользовательское обслуживание не могут выполняться детьми без присмотра взрослых.

ТОЛЬКО ДЛЯ ВЕЛИКОБРИТАНИИ, ИРЛАНДИИ, МАЛЬТЫ И КИПРА ВАЖНАЯ ИНФОРМАЦИЯ

- При замене предохранителя в вилке кабеля питания используйте предохранители с сертификацией ASTA по стандарту BS 1362 (т. е. с маркировкой ) с номиналом, указанным на вилке.
- Обязательно установите на место крышку предохранителя. Запрещается использовать вилку, если не установлена крышка предохранителя.
- Если имеющаяся розетка электросети не подходит к вилке кабеля питания машины, обратитесь к официальному дилеру Brother для получения соответствующего кабеля питания.

Детали машины

Основные детали

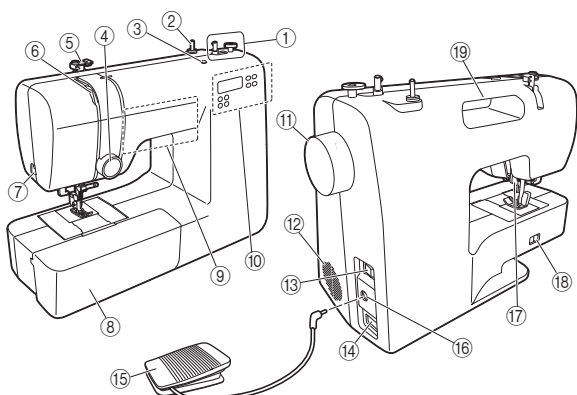

- ① Устройство намотки шпулек (с. 8)
- ② Стержень для установки катушки (с. 7)
- ③ Отверстие для стержня для второй катушки (с. 14)
- ④ Диск регулировки натяжения нити (с. 17)
- ⑤ Нитенаправитель (с. 8, 10)
- ⑥ Рычаг нитепритягивателя (с. 10)
- ⑦ Приспособление для обрезки нити (с. 16)
- ⑧ Плоская платформа с отсеком для хранения принадлежностей (с. 4)
- ⑨ Кнопки управления (с. 4)
- ⑩ Панель управления (с. 6)
- ⑪ Маховик
Используется для ручного подъема и опускания иглы.
- ⑫ Вентиляционное отверстие
Это отверстие обеспечивает циркуляцию воздуха вокруг двигателя. Не закрывайте вентиляционное отверстие во время работы машины.
- ⑬ Кнопка питания (с. 6)
- ⑭ Гнездо подключения питания (с. 6)
- ⑮ Педаль (с. 6)
- ⑯ Гнездо для подключения педали (с. 6)
- ⑰ Рычаг прижимной лапки (с. 8, 9, 16)
- ⑱ Переключатель положения гребенок транспортера (с. 21)
- ⑲ Ручка
Ручка служит для переноски машины.

Зона иглы и прижимной лапки

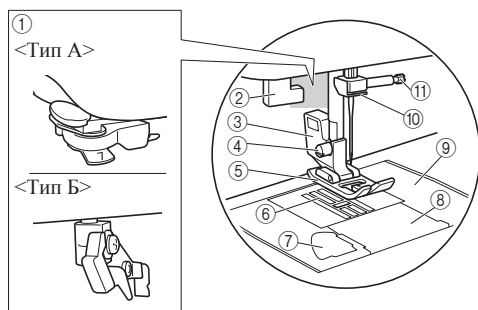

- ① Нитедеватель (с. 10) ★
- ② Рычажок для выметывания петли (с. 20) ★
- ③ Держатель прижимной лапки (с. 15)
- ④ Винт держателя прижимной лапки (с. 15)
- ⑤ Прижимная лапка
Прижимная лапка служит для приложения к материалу постоянного давления во время шитья. Установите прижимную лапку, соответствующую выбранному типу строчки.
- ⑥ Гребенки транспортера
Гребенки транспортера служат для подачи ткани в направлении шитья.
- ⑦ Система быстрой заправки нижней нити (с. 11) ★
- ⑧ Крышка челночного устройства (с. 8)
- ⑨ Игольная пластина
На игольной пластине указаны направляющие для выполнения прямых швов.
- ⑩ Нитенаправитель игловодителя (с. 10)
- ⑪ Винт иглодержателя

Кнопки управления

Кнопки управления отличаются в зависимости от модели машины.

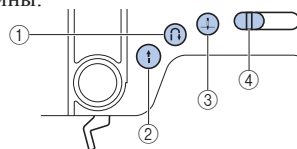

- ① Кнопка “Обратные стежки/Закрепляющие стежки” (с. 16)
Для выполнения обратных стежков зажмите эту кнопку, что позволит шить в обратном направлении.
- ② Кнопка “Пуск/Стоп” (с. 4) ★
Эта кнопка служит для запуска и остановки шитья.
- ③ Кнопка “Положение иглы” (с. 4) ★
Нажимайте эту кнопку для поднятия или опускания иглы. При двукратном нажатии этой кнопки прошивается один стежок.
- ④ Регулятор скорости шитья ★
Перемещайте этот регулятор для изменения скорости шитья. Также этот регулятор позволяет задать максимальную скорость шитья для педали.

Плоская платформа

Принадлежности, такие как прижимная лапка, шпульки и иглы, можно хранить внутри плоской платформы.

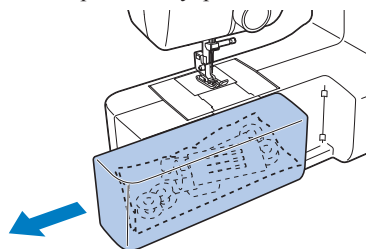

Сдвиньте платформу влево, чтобы открыть ее.

Примечание

- Прежде чем складывать принадлежности в плоскую платформу, поместите их в застегивающийся полиэтиленовый пакет или аналогичный чехол. Если принадлежности хранить не в пакете, они могут упасть, потеряться или повредиться.

Принадлежности

Принадлежности в комплекте поставки

Информация о прилагаемых принадлежностях (с кодами изделия) для вашей машины приведена в отдельном документе “Принадлежности в комплекте поставки”.

Дополнительные принадлежности

Следующие принадлежности предлагаются как дополнительные (приобретаются отдельно).

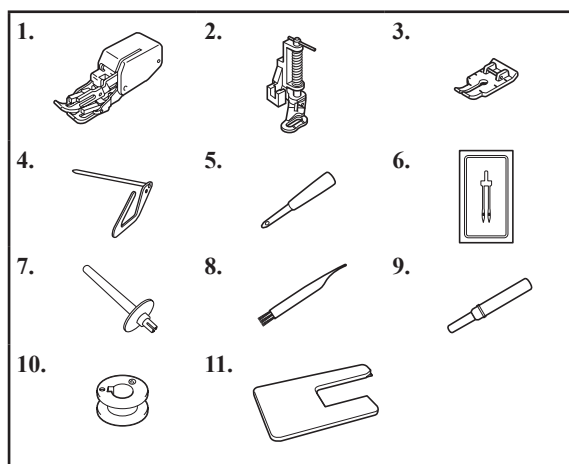

No.	Наименование	Код изделия		
		Северная и Южная Америка	Европа	Китай Другие
1	Шагающая лапка	SA140	F033N: XG6623-001	F033CN F033N
2	Лапка для квилтинга	SA129	F005N: XC1948-052	- F005N
3	Лапка 1/4" для квилтинга	SA125	F001N: XC1944-052	F001CN F001N
4	Направляющая	SA132	F016N: XC2215-052	F016CN F016N
5	Прошивка		XG7791-001	
6	Двойная игла (игла 2/11)		X59296-121	
7	Стержень для второй катушки		XG3488-001	
8	Щеточка для очистки		X59476-051	
9	Вспарыватель для петель		XZ5082-001	
10	Шпулька	SA156	SFB: XA5539-151	- SFB
11	Стол-приставка	SAWT7	WT17: D01LFJ-001	WT17CN WT17AP

Напоминание

- Для приобретения дополнительных принадлежностей или других имеющихся принадлежностей обратитесь к официальному дилеру Brother или посетите наш сайт <http://s.brother/cpkag/>. Используйте только принадлежности, рекомендованные для данной машины.

Эксплуатация машины

⚠ ПРЕДУПРЕЖДЕНИЕ

- В качестве источника питания используйте только бытовую электросеть. Использование другого источника может привести к возгоранию, поражению электрическим током или повреждению машины.
- Убедитесь, что вилка кабеля питания надежно вставлена в розетку, а разъем – в гнездо подключения питания на машине. В противном случае существует риск возгорания или поражения электрическим током.
- Не подключайте вилку кабеля питания к неисправной розетке.
- Выключайте питание машины и вынимайте вилку из розетки в следующих случаях:
 - Если вы оставляете машину без присмотра;
 - По окончании работы на машине;
 - В случае отключения электропитания во время работы;
 - Если машина работает с перебоями из-за плохих электрических соединений или иных причин;
 - Во время грозы.

⚠ ОСТОРОЖНО

- Используйте кабель питания из комплекта поставки машины.
- Не используйте удлинители или разветвители с несколькими розетками, в которые включены несколько бытовых приборов. Это может привести к возгоранию или поражению электрическим током.
- Не дотрагивайтесь до вилки мокрыми руками. Это может привести к поражению электрическим током.
- Перед отсоединением вилки кабеля питания от розетки сначала выключайте питание машины. При отсоединении вилки кабеля питания от розетки беритесь только за вилку. Никогда не тяните за кабель питания: это может привести к его повреждению и стать причиной возгорания или поражения электрическим током.
- Не допускайте повреждения кабеля питания, его обрывов, растягивания, перегибов, перекручивания или образования узлов. Не производите никаких модификаций кабеля. Не ставьте на кабель никаких предметов. Это может повредить кабель и привести к возгоранию или поражению электрическим током. Если кабель или вилка питания повреждены, отправьте машину официальному дилеру для ремонта.
- Если машина не используется в течение длительного времени, отсоедините вилку от розетки. В противном случае может произойти возгорание.

Питание

1 Вставьте вилку в электрическую розетку.

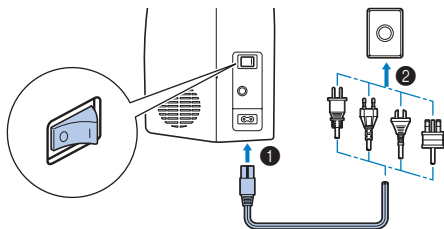

2 Включите машину.



Нажмите на символ “I” на кнопке питания, чтобы включить питание, подсветку и ЖК-дисплей.

Чтобы выключить машину, нажмите на символ “O” на кнопке питания.

► Машина издаст звук. Это не является неисправностью.

Педаль

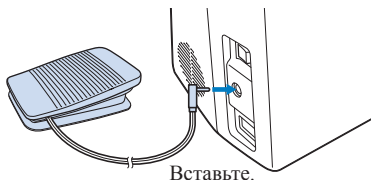

⚠ ОСТОРОЖНО

- Прежде чем вставлять разъем педали, выключите машину, чтобы случайно не запустить ее.

Медленно нажмите на педаль, чтобы начать шить, и меняйте скорость шитья, регулируя силу нажатия.

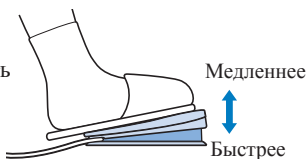

💡 Примечание

- Если педаль подсоединена, кнопка  (Пуск/Стоп) не работает. ★

Панель управления

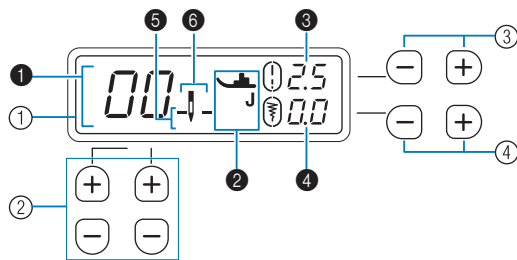

- ЖК-дисплей**
Здесь отображается выбранная строчка (1), соответствующая прижимная лапка (2), длина стежка в миллиметрах (3), ширина строчки в миллиметрах (4), положение иглы при остановке машины (5) и режим одинарной или двойной иглы (6).
- Кнопки выбора строчки (с. 15)**
Нажимайте эти кнопки, чтобы изменить строчку.
- Кнопки настройки длины стежка (с. 15)**
Нажимайте эти кнопки, чтобы изменить длину стежка для выбранной строчки.
- Кнопки настройки ширины строчки (с. 15)**
Нажимайте эти кнопки, чтобы изменить ширину выбранной строчки.

Настройки/Функции

Можно менять настройки приведенных ниже функций. Настройки сохраняются даже после выключения питания.

№.	Функция
1	Положение иглы при остановке машины
2	Начальное положение иглы (слева/посередине (по центру))
3	Звуковая сигнализация ★
4	Максимальная скорость шитья
5	Автоматическое выполнение обратных/закрепляющих стежков
6	Режим иглы (одинарная игла/двойная игла)
7	Настройка строчки ★

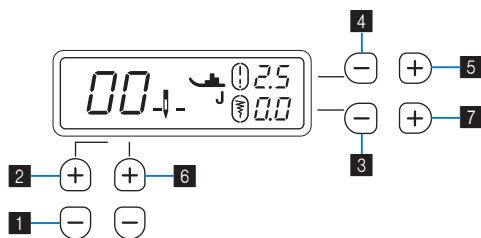

1 Изменение положения иглы при остановке машины

Положение иглы при остановке машины может быть опущенное (в материале) или поднятое. (По умолчанию: опущенное положение)

1 Выключите машину.

2 Удерживая 1, включите машину.

3 После включения машины отпустите 1.

- Положение иглы при остановке машины изменится.

 : Опущенное положение  : Поднятое положение

★: Только для некоторых моделей.

2 Изменение начального положения иглы
 Можно выбрать строчку, которая будет использоваться при включении машины: “прямая строчка (положение иглы слева)” или “прямая строчка (положение иглы посередине (по центру))”.

(По умолчанию: )

- 1 Выключите машину.**
- 2 Удерживая **2**, включите машину.**
- 3 После включения машины отпустите **2**.**

► Начальное положение иглы изменится.

Выбранную строчку можно проверить по номеру строчки на ЖК-дисплее.

3 Включение/выключение звуковой сигнализации ★

Звуковую сигнализацию можно включить или выключить. (По умолчанию: включена)

- 1 Выключите машину.**
 - 2 Удерживая **3**, включите машину.**
 - 3 После включения машины отпустите **3**.**
- Настройка звуковой сигнализации изменится.

4 Изменение максимальной скорости шитья

Для максимальной скорости шитья можно выбрать режим стандартной или малой скорости. (По умолчанию: режим стандартной скорости)

Если выбран режим малой скорости, максимальная скорость, отрегулированная при помощи регулятора скорости шитья, уменьшается. ★

- 1 Выключите машину.**
 - 2 Удерживая **4**, включите машину.**
 - 3 После включения машины отпустите **4**.**
- Максимальная скорость шитья изменится.

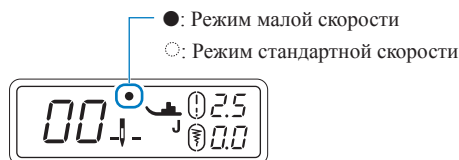

5 Включение/выключение автоматического выполнения обратных/закрепляющих стежков

Машину можно настроить таким образом, чтобы в начале или в конце строчки она автоматически выполняла обратные или закрепляющие стежки. (По умолчанию: Выкл.)

- 1 Выключите машину.**
 - 2 Удерживая **5**, включите машину.**
 - 3 После включения машины отпустите **5**.**
- Автоматическое выполнение обратных/закрепляющих стежков включается или выключается.

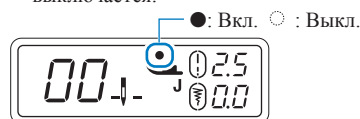

* Подробнее см. в разделе “Автоматическое выполнение обратных/закрепляющих стежков” (с. 17).

6 Изменение режима иглы
 Можно выбрать режим одинарной или двойной иглы. (По умолчанию: режим одинарной иглы)

- 1 Выключите машину.**
- 2 Удерживая **6**, включите машину.**
- 3 После включения машины отпустите **6**.**

► Режим иглы изменится.

 : Режим одинарной иглы  : Режим двойной иглы

* Подробнее см. в разделе “Шитье с помощью двойной иглы” (с. 13).

7 Настройка строчки ★

Не все виды строчки одинаково хорошо подходят ко всем материалам, в зависимости от типа материала качество строчки может оказаться неудовлетворительным. В этом случае измените настройки. (По умолчанию: 0)

- 1 Выключите машину.**
 - 2 Удерживая **7**, включите машину.**
 - 3 После включения машины отпустите **7**.**
- Машина переключается в режим настройки строчки.

* Подробнее см. в разделе “Коррекция настроек” (с. 23).

Заправка нити в машину

Намотка/установка шпульки

▲ ОСТОРОЖНО

- Прежде чем заправлять нить в машину, убедитесь, что питание выключено. Если при случайном нажатии педали машина начнет шить, это может привести к травме.
- Обязательно используйте прилагаемые шпульки (код изделия: SA156, SFB: XA5539-151) или шпульки того же типа. Шпулька SA156 являются шпулькой класса 15.

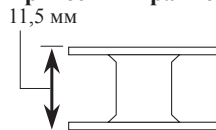

1 Как можно выше вытяните стержень для установки катушки, после чего установите на него катушку с нитью.



Проследите, чтобы нить разматывалась, как показано на рисунке.

▲ ОСТОРОЖНО

- Если катушка с нитью установлена неправильно, нить может наматываться на стержень для установки катушки.

- 2** Протяните нить под нитенаправителем и вокруг натяжного диска в направлении спереди назад.



- 3** Проденьте нить в отверстие в шпулке, установите шпулку на вал устройства намотки шпулки, а затем сдвиньте вал вправо. Проследите, чтобы паз и выступ сошлись.

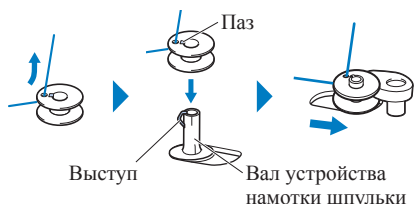

Напоминание

- Проверьте ориентацию шпулки, поскольку это поможет в дальнейшем. Если при установке шпулки в шпульный колпачок ее ориентация будет такой же, как на валу устройства намотки шпулки, это обеспечит правильное направление намотки нижней нити (нити шпулки).

В качестве ориентира используйте символ “b”, нанесенный на боковую поверхность шпулки из комплекта поставки машины.

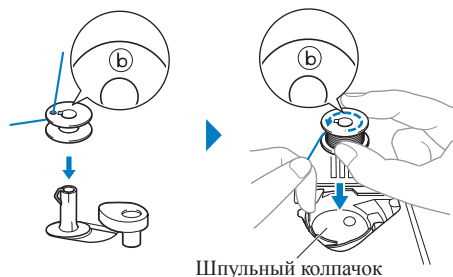

- 4** Включите машину.



- 5** Удерживая конец нити, запустите машину, чтобы намотать на шпулку несколько оборотов нити.

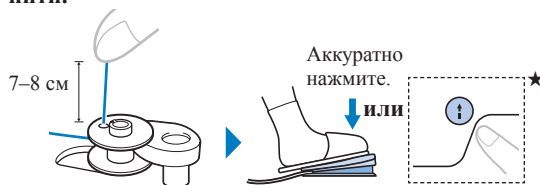

- 6** Остановите машину и отрежьте излишек нити.

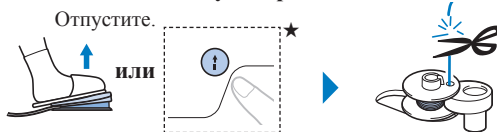

- 7** Сдвиньте регулятор скорости шитья, чтобы отрегулировать скорость намотки шпулки. ★

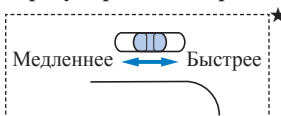

- 8** Запустите машину.



Примечание

- Эластичные нити (прозрачную нейлоновую нить и т. п.) рекомендуется наматывать с низкой скоростью, так как нить может растягиваться.

- 9** Если шпулка полностью намотана и начинает вращаться медленнее, остановите машину.

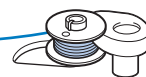

- 10** Обрежьте нить, сдвиньте вал устройства намотки шпулки влево и снимите шпулку.

ОСТОРОЖНО

- Тщательно следуйте инструкциям. Если не обрезать излишек нити полностью и выполнить намотку шпулки, то при шитье когда нить будет заканчиваться, она может запутаться на шпулке и привести к тому, что игла сломается.
- Ненадлежащая намотка шпулки может привести к ослаблению натяжения нити, что может стать причиной поломки иглы.



- 11** Поднимите иглу в самое высокое положение и опустите рычаг прижимной лапки.

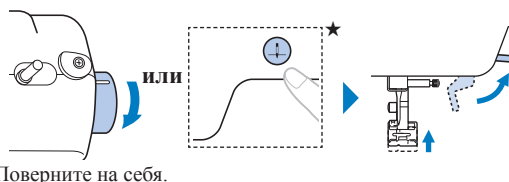

- 12** Выключите машину.

- 13** Откройте крышку челночного устройства.

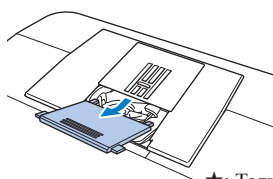

★: Только для некоторых моделей.

14 Вставьте шпульку, возьмитесь за конец нити, прижмите шпульку пальцем и проденьте нить через прорезь, как показано на рисунке.

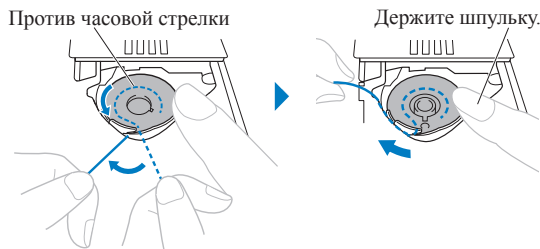

* Следуйте приведенным инструкциям, чтобы правильно продеть нить через пружину регулировки натяжения нити шпульного колпачка.

□ Для моделей с системой быстрой заправки нижней нити ★

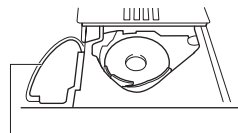

Прорезь для быстрой заправки нижней нити

Проведите конец нити через прорезь, после чего потяните за нить, чтобы обрезать ее.



* Направление заправки нижней нити обозначено стрелками на игольной пластине.
▶ Начать шить можно без предварительного вытягивания нижней нити (нити шпульки). При вытягивании нижней нити (нити шпульки) перед шитьем см. раздел “Вытягивание нижней нити (нити шпульки)” (с. 11).

▲ ОСТОРОЖНО

- Обязательно прижимайте шпульку пальцем и правильно разматывайте нить со шпульки. В противном случае нить может порваться или натяжение нити будет неправильным.

15 Обратно установите крышку челночного устройства.

* Нить должна выйти с левой стороны крышки.



★: Только для некоторых моделей.

■ Для моделей с устройством для обрезки ★

1 Выполните пункты с **1** по **2** из раздела “Намотка/установка шпульки”.

2 Установите шпульку на вал устройства намотки шпульки, а затем сдвиньте вал вправо.



* Проверьте ориентацию шпульки по символу “b” на боковой поверхности шпульки. Устанавливая шпульку в шпульный колпачок, сохраняйте такую же ориентацию.

3 Сделайте пять или шесть оборотов.

Потяните за нить. Нить будет обрезана в прорези.

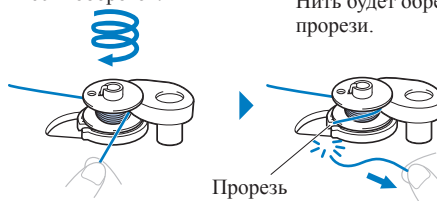

▲ ОСТОРОЖНО

- Обязательно обрежьте нить, как описано выше. Если шпулька будет намотана без обрезки нити при помощи встроенного устройства обрезки, то когда нижняя нить (нить шпульки) будет заканчиваться, она может запутаться на шпулке, что может привести к тому, что игла погнется или сломается.

4 Включите машину.

5 Выполните пункты с **7** по **15** из раздела “Намотка/установка шпульки”.

Заправка верхней нити

▲ ОСТОРОЖНО

- Убедитесь, что нить заправлена в машину надлежащим образом. В противном случае, нить может запутаться, что приведет к поломке иглы.
- Запрещается использовать нить плотностью 20 или ниже.
- Используйте правильное сочетание иглы и нити. (с. 12)

1 Поднимите рычаг прижимной лапки.

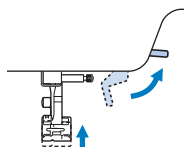

2 Поднимите иглу в самое верхнее положение.

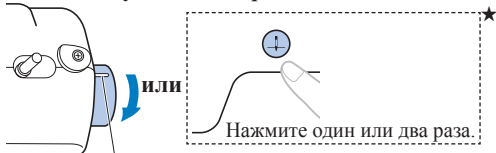

Поворачивайте на себя, пока эта метка не окажется в самом верхнем положении.

3 Если питание машины включено, выключите ее.

4 Как можно выше вытяните стержень для установки катушки, после чего установите на него катушку с нитью.

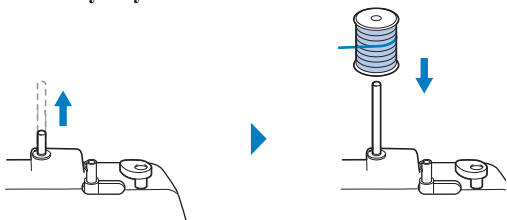

Проследите, чтобы нить разматывалась, как показано на рисунке.

5 Протяните нить по стрелкам, как показано на рисунке ниже.

* Следуйте по нумерованным отметкам на машине.

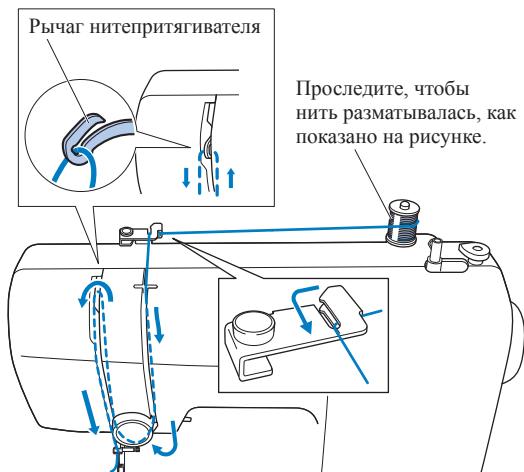

6 Проведите нить за нитенаправителем игловодителя.

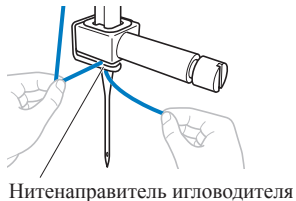

7 Вставьте нить в ушко иглы в направлении спереди назад, после чего проденьте нить под прижимной лапкой.

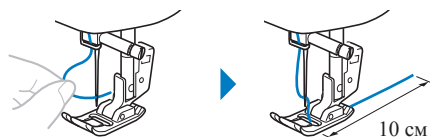

■ Использование нитевдевателя ★

▲ ОСТОРОЖНО

- Нитевдеватель можно использовать только с иглами для бытовых швейных машин размером 75/11–100/16. Если используется прозрачная нейлоновая нить, можно использовать только иглы размером 90/14–100/16.
- Нитевдеватель нельзя использовать, если используются декоративные нити или специальные иглы, такие как двойная игла и игла с крылышками. Если используются такие нити или иглы, проденьте нить в ушко иглы вручную. Прежде чем заправлять нить в иглу, убедитесь, что питание машины выключено.

1 Выполните пункты с 1 по 6 из раздела “Заправка верхней нити”.

2 <Тип А>

- а) Проведите нить за направляющей (1), и надежно вставьте нить в прорезь нитенаправляющего диска (2). Затем обрежьте нить при помощи приспособления для обрезки нити (3).

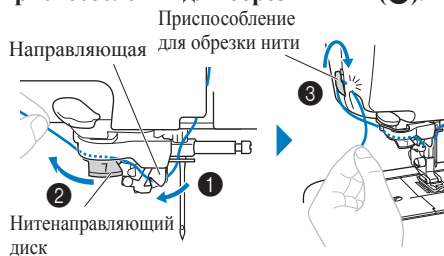

- б) Опустите рычаг прижимной лапки.

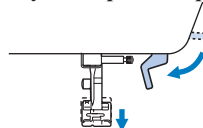

- в) Полностью опустите рычажок нитевдевателя (4) и медленно отодвиньте его до упора (5).

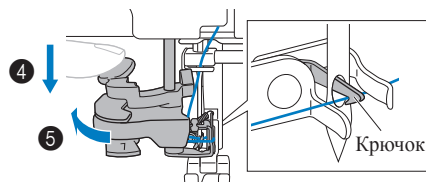

* Убедитесь, что крючок прошел через ушко иглы и цепляется за нить.

<Тип Б>

- а) Опустите рычаг прижимной лапки.

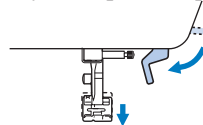

б) Полностью опуская рычажок нитеведателя (1), зацепите нить за направляющую (2). Затем до упора отодвиньте рычажок нитеведателя (3) и проведите нить перед иглой. Убедитесь, что нить проходит под крючком, который прошел через ушко иглы, и что крючок захватил нить. (4).

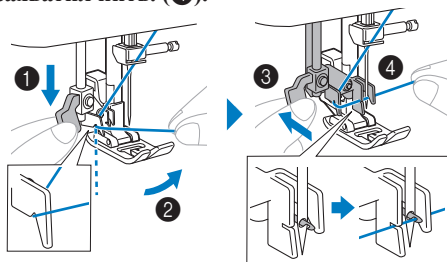

3 Медленно верните рычажок нитеведателя вперед, после чего медленно отпустите рычажок.

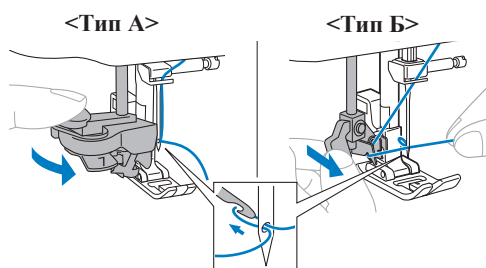

4 Поднимите рычаг прижимной лапки.

5 Потяните за петлю нити и протяните конец нити, как показано на рисунке ниже.

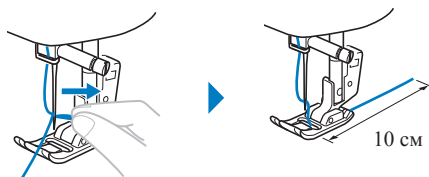

Вытягивание нижней нити (нити шпульки)

1 Инструкции по заправке верхней нити в машину и заправке нити в иглу см. в разделе “Заправка верхней нити” (с. 9).

2 Выполните шаги с 11 по 13 в разделе “Намотка/установка шпульки” (с. 7) и установите шпульку в шпульный колпачок.

3 Проведите нить вдоль прорези в направлении стрелки и оставьте там, не обрезая.



4 Аккуратно возьмитесь за конец верхней нити.

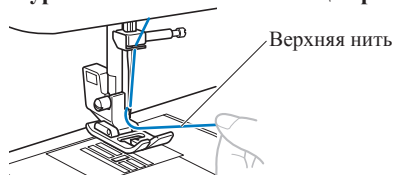

5 Удерживая конец верхней нити, опустите и поднимите иглу, чтобы вытянуть нижнюю нить (нить шпульки).

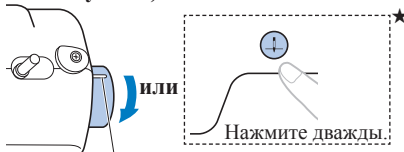

Поверните на себя на один полный оборот так, чтобы метка оказалась в самом верхнем положении.

6 Потяните за верхнюю нить, чтобы вытянуть нижнюю нить (нить шпульки). Затем вытяните обе нити примерно на 10 см и заведите их под прижимной лапкой по направлению к задней части машины.

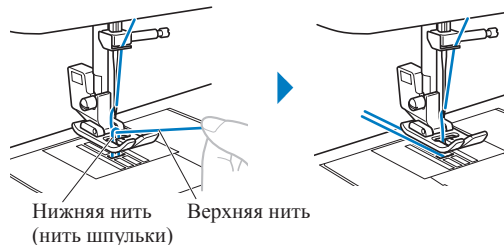

★ Для моделей с системой быстрой заправки нижней нити ★

Начать шить можно без предварительного вытягивания нижней нити (нити шпульки). (с. 9)

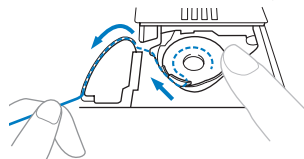

💡 Примечание

- Когда вы прокладываете строчку для выполнения дальнейшего присбаривания ткани или выполняете завершающую строчку в изделии, то лучше вытянуть нижнюю нить в начале строчки.

Сочетание материала, нити и иглы

- На данной машине можно использовать следующие иглы: иглы для бытовых швейных машин (размер от 65/9 до 100/16)
 - * Чем больше номер, тем толще игла. Чем меньше номер, тем тоньше игла.
 - На данной машине можно использовать следующие нити: нити толщиной 30–90 wt
 - * Запрещается использовать нити толщиной 20 wt или менее. Нарушение этого требования может привести к сбоям в работе машины.
 - * Чем меньше номер, тем толще нить. Чем больше номер, тем тоньше нить.
 - Правильное сочетание иглы и нити зависит от типа и толщины используемого материала. При выборе иглы и нити соответственно свойствам материала руководствуйтесь следующей таблицей.
 - Комбинации указаны в таблице в качестве общей рекомендации. Перед началом работы для контроля обязательно выполните пробную строчку с тем же количеством слоев и тем же типом материала, которые будут использоваться при работе.
 - Иглы являются расходным материалом. Для обеспечения безопасности и получения хороших результатов рекомендуется регулярно заменять иглы. Информацию о периодичности замены игл см. в разделе “Проверка иглы” (с. 13).
 - В общем случае при работе с легкими тканями используйте тонкую иглу и тонкую нить, а при работе с плотными тканями — более толстую иглу и более плотную нить.
 - Выберите строчку, подходящую для данной ткани, и настройте длину стежка. При работе с легкими тканями выбирайте меньшую (более короткую) длину стежка. При работе с плотными тканями выбирайте большую (более длинную) длину стежка. (с. 15)
- При работе с эластичными тканями следуйте инструкциям, приведенным в “Руководстве по шитью” (<http://s.brother/cmkg/>).

Тип материала/применение		Нить		Размер иглы	Длина стежка мм
		Тип	Плотность*		
Тонкие ткани	Батист, жоржет, чаллис, органди, креп, шифон, вуаль, газ, тюль, подкладочная ткань и т. п.	Полиэстерная нить	60 - 90	65/9 - 75/11	Мелкие стежки 1,8 - 2,5
		Х/б нить, шелковая нить	50 - 80		
Ткани средней плотности	Сукно, тафта, габардин, фланель, сирсакер, двойной газ, льняная ткань, махровая ткань, вафельная ткань, простынное полотно, поплин, диагональ, атлас, вата для стеганых одеял и т. п.	Полиэстерная нить	60 - 90	75/11 - 90/14	Обычные стежки 2,0 - 3,0
		Х/б нить, шелковая нить	50 - 60		
Плотные ткани	Деним (12 унций и более), полотно и т. п.	Полиэстерная нить, х/б нить	30	100/16	Длинные стежки 2,5 - 4,0
	Деним (12 унций и более), полотно, твид, вельвет, велюр, шерстяное сукно “мельтон”, материалы с виниловым покрытием и т. п.	Полиэстерная нить	60	90/14 - 100/16	
		Х/б нить, шелковая нить	30 - 50		
Эластичный материал (трикотаж и т. п.)	Джерси, трико, ткань для футболок, байка, интерлочный трикотаж и т. п.	Полиэстерная нить, х/б нить, шелковая нить	50	Игла с закругленным острием 75/11 - 90/14	Настройка, подходящая для толщины материала
Для отстрочки		Полиэстерная нить	30	90/14 - 100/16	Настройка, подходящая для толщины материала
		Х/б нить	50 - 60	75/11 - 90/14	

* Английская нумерация хлопчатобумажных ниток.

■ Прозрачная нейлоновая нить

Используйте иглу для отделочных строчек для бытовых швейных машин независимо от типа ткани и нити.

■ Выполнение декоративных строчек (иглы и нити) ★

При работе с тонкими, средними и эластичными материалами используйте иглу с закругленным острием (золотистую) 90/14. При работе с плотными материалами используйте иглу 90/14 для бытовых швейных машин. Кроме того, необходимо использовать нить плотностью от № 50 до № 60.

⚠ ОСТОРОЖНО

- Допустимые сочетания материала, нити и иглы приведены в вышеупомянутой таблице. При неправильном сочетании материала, нити и иглы, особенно при шитье тонкими иглами (65/9 – 75/11) толстых материалов (например, джинсовой ткани), игла может погнуться или сломаться. Кроме того, при этом возможны неравномерная строчка, сморщивание материала или пропуск стежков.

Игла

⚠ ОСТОРОЖНО

- Используйте рекомендованные иглы для бытовых швейных машин.
- Запрещается использовать погнутые иглы. Погнутая игла легко может сломаться, что может привести к травме.

Проверка иглы

Перед тем как использовать иглу, положите ее плоской частью на какую-либо плоскую поверхность и убедитесь в том, что просвет между иглой и поверхностью одинаков по всей длине иглы.

Плоская часть иглы Маркировка типа иглы

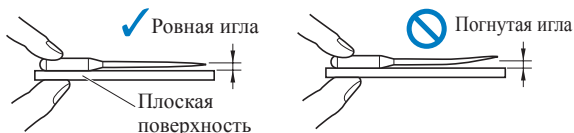

💡 Примечание

- Иглы являются расходным материалом. Заменяйте иглу в следующих случаях:
 - Если при вхождении иглы в материал слышен необычный звук. (Возможно, сломан или затупился кончик иглы.)
 - Если появляются пропуски стежков. (Возможно, игла погнута.)
 - Как правило, поле завершения отдельного проекта (например, предмета одежды).

Замена иглы

⚠ ОСТОРОЖНО

- Перед заменой иглы обязательно выключите машину, иначе случайное нажатие педали (или кнопки Ⓡ (Пуск/Стоп) ★) может привести к запуску машины.

1 Поднимите иглу в самое верхнее положение.

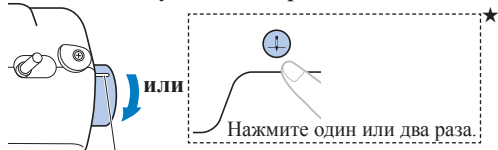

Поворачивайте на себя, пока эта метка не окажется в самом верхнем положении.

2 Снимите прижимную лапку. (с. 14)

★: Только для некоторых моделей.

3 Выключите машину.

4 Перед заменой иглы закройте отверстие в игольной пластине тканью или бумагой, чтобы игла не упала внутрь машины.

5 Извлеките иглу.

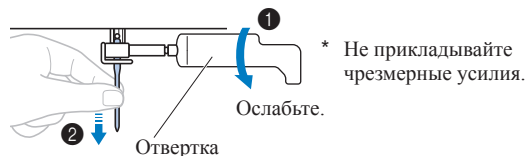

6 Установите другую иглу.

Вставьте так, чтобы игла коснулась этой части.

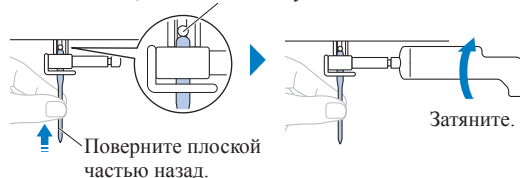

7 Установите прижимную лапку. (с. 15)

⚠ ОСТОРОЖНО

- Вставляйте иглу, как описано выше, иначе игла может сломаться, или может произойти другая поломка.

Шитье с помощью двойной иглы

Во время шитья можно использовать двойную иглу и две верхние нити. Можно использовать нити одного цвета или двух различных цветов для выполнения декоративной строчки.



Подробнее о строчках, которые можно вышивать при помощи двойной иглы, см. в "Таблице строчек" (<http://s.brother/cmkg/>).

* Для некоторых моделей двойная игла и стержень для второй катушки продаются отдельно.

⚠ ОСТОРОЖНО

- Используйте двойную иглу, предназначенную для этой машины (код изделия: X59296-121).
- Не шейте погнутыми иглами. Игла может сломаться и нанести вам травму.
- Нитевдеватель нельзя использовать для заправки нити в двойную иглу. Вместо этого заправьте нить в двойную иглу вручную, в направлении спереди назад. Использование нитевдевателя может привести к повреждению машины.

▲ ОСТОРОЖНО

- При работе с двойной иглой обязательно выбирайте соответствующую строчку, так как в противном случае возможна поломка иглы или повреждение машины.
- Ширина строчки не должна превышать 5,0 мм, так как в противном случае возможна поломка иглы или повреждение машины.
- После настройки ширины строчки медленно поверните маховик на себя (против часовой стрелки) и убедитесь, что игла не касается прижимной лапки. Если игла ударит по лапке, она может погнуться или сломаться.
- При работе с двойной иглой обязательно установите лапку для строчки зигзаг “J”, так как в противном случае возможна поломка иглы или повреждение машины.
- При изменении направления шитья обязательно поднимайте иглу, прежде чем поворачивать материал. Если поворачивать материал при опущенной игле, игла может погнуться или сломаться.

- 1 Установите лапку для строчки зигзаг “J”.
- 2 Установите двойную иглу так же, как одинарную иглу. (с. 13)
- 3 Вставьте стержень для второй катушки в отверстие в верхней части машины и установите вторую катушку на этот стержень.

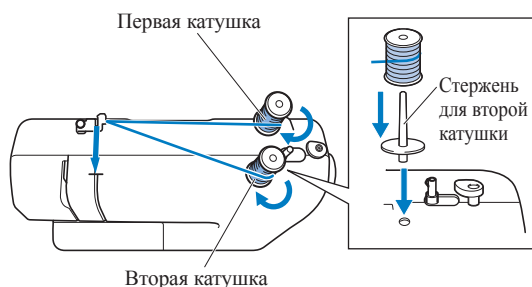

- 4 Заправьте нить из первой катушки в левую иглу так, как обычно заправляется машина (с одинарной иглой). (с. 9)

* Не забудьте провести нить за нитенаправителем игловодителя.

- 5 Заправьте нить из второй катушки в правую иглу так, как обычно заправляется машина (с одинарной иглой). (с. 9)

* Правую иглу заправляйте в направлении спереди назад.

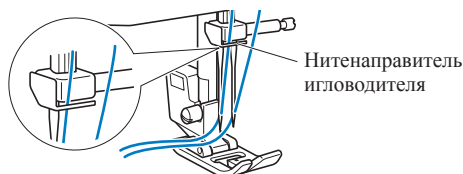

- 6 Включите машину в режиме двойной иглы. (с. 7)

- 7 Выберите строчку и приступайте к шитью.

* Если выбрать строчку, не подходящую для использования с двойной иглой, появится сообщение об ошибке. Выберите правильную строчку.

👉 Примечание

- Нитевдеватель нельзя использовать для заправки нити в двойную иглу. Вместо этого заправьте нить в двойную иглу вручную, в направлении спереди назад. Использование нитевдевателя может привести к повреждению машины. ★

Замена прижимной лапки

▲ ОСТОРОЖНО

- Прежде чем менять прижимную лапку, обязательно выключите машину, иначе случайное нажатие педали (или кнопки ⚡) (Пуск/Стоп) ★ может привести к запуску машины.
- Обязательно используйте прижимную лапку, соответствующую выбранной строчке. Если использовать неправильную прижимную лапку, игла может ударить по прижимной лапке и погнуться или сломаться, что может привести к травме.
- Используйте прижимные лапки, предназначенные для данной машины.

Замена прижимной лапки

- 1 Поднимите иглу в самое верхнее положение.

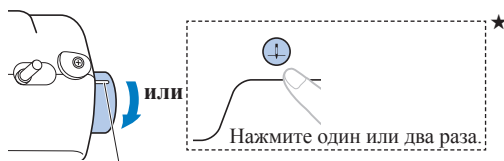

Поворачивайте на себя, пока эта метка не окажется в самом верхнем положении.

- 2 Выключите машину, а затем поднимите рычаг прижимной лапки.

- 3 Снимите прижимную лапку.

* В зависимости от типа машины выберите одну из приведенных процедур.

Нажмите черную кнопку, чтобы освободить прижимную лапку.

Потяните прижимную лапку вертикально вниз.

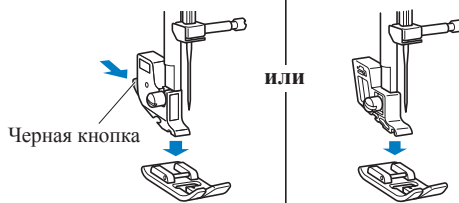

★: Только для некоторых моделей.

- 4** Положите другую лапку так, чтобы паз и стержень совместились.

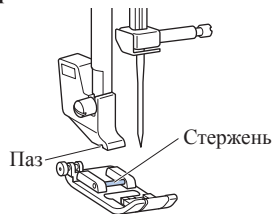

Примечание

- На ЖК-дисплее будет показана прижимная лапка, которую следует использовать в зависимости от строчки.

- 5** Плавно опустите рычаг прижимной лапки так, чтобы стержень на прижимной лапке зафиксировался в пазу.

Снятие держателя прижимной лапки

Снимайте держатель прижимной лапки перед установкой прижимной лапки, для которой держатель не требуется (например, шагающей лапки* и лапки для квилтинга*).

*: Для некоторых моделей продаются отдельно.

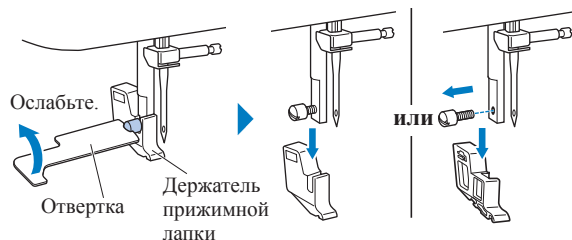

Примечание

- При установке держателя прижимной лапки удерживайте держатель прижимной лапки на месте и затяните винт.

Шить. Основные операции

▲ ОСТОРОЖНО

- Во время работы на машине особое внимание следует обращать на область иглы. Кроме того, держите руки на расстоянии от любых движущихся деталей (игла, маховик и т.п.), иначе возможны травмы.
- Во время шитья не тяните и не толкайте ткань слишком сильно, это может привести к травме или к поломке иглы.
- Запрещается использовать погнутые иглы. Погнутая игла легко может сломаться, что может привести к травме.
- Во время шитья игла не должна ударяться о наметочные булавки, иначе она может сломаться или погнуться.

Выбор строчки

Нажимайте кнопки выбора строчки, чтобы изменить номер строчки.

Выбранная строчка Необходимая прижимная лапка

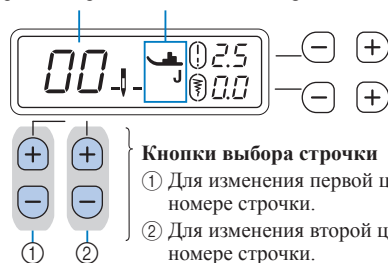

Кнопки выбора строчки

- Для изменения первой цифры в номере строчки.
- Для изменения второй цифры в номере строчки.

Настройка длины стежка и ширины строчки

- Нажимайте кнопки настройки длины стежка + и -, чтобы увеличить или уменьшить длину стежка.

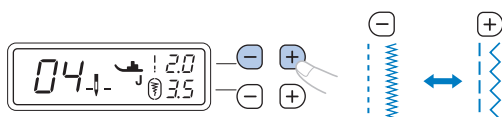



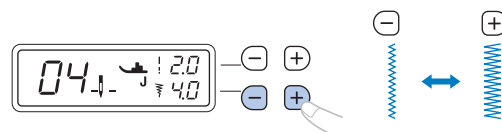

- Нажимайте кнопки настройки ширины строчки + и -, чтобы увеличить или уменьшить ширину строчки.



Напоминание

- Если выбрать прямую строчку или тройную эластичную строчку, то при изменении ширины строчки изменяется и положение иглы. При увеличении ширины строчки игла перемещается вправо; при уменьшении – влево.

Примечание

- Значение настройки изменяется до тех пор, пока не будет достигнуто максимальное или минимальное значение.
- При изменении стандартной настройки контур  вокруг  или  исчезает.
- Если справа от  появляется "--", ширина строчки не регулируется.

▲ ОСТОРОЖНО

- После настройки ширины строчки медленно поверните маховик на себя (против часовой стрелки) и убедитесь, что игла не касается прижимной лапки. Если игла ударит по лапке, она может погнуться или сломаться.
- Если стежки наезжают друг на друга, увеличьте длину стежка. Если продолжать шить с перекрывающимися стежками, игла может погнуться или сломаться.

Начало шитья

Сметайте материал, прежде чем приступать к шитью.

1 Поднимите иглу в самое верхнее положение.

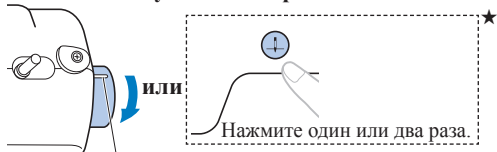

Поворачивайте на себя, пока эта метка не окажется в самом верхнем положении.

2 Поднимите рычаг прижимной лапки.

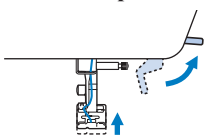

3 Положите материал под прижимную лапку, после чего удерживайте материал и конец нити левой рукой.

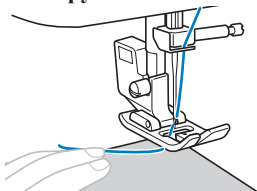

4 Опустите иглу в начальную точку строчки.

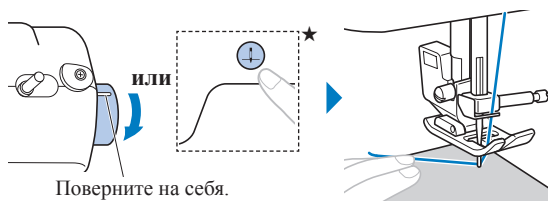

5 Опустите рычаг прижимной лапки.

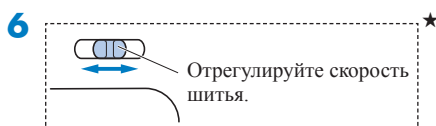

7 Приступайте к шитью.

* Аккуратно направляйте ткань рукой.

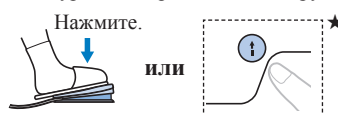

8 Остановите шитье.

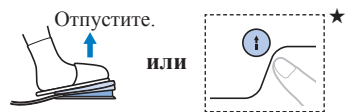

9 Поднимите иглу, после чего поднимите рычаг прижимной лапки.

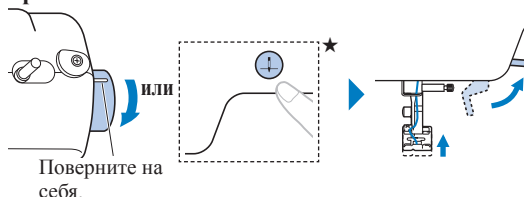

10 Потяните за материал и обрежьте нити.

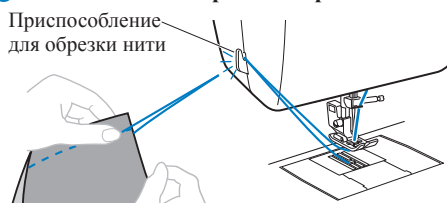

Выполнение обратных стежков/закрепляющих стежков

Обратные/закрепляющие стежки обычно необходимы в начале и в конце строчки.

В случае закрепляющих стежков в одном месте прошивается 3–5 стежков. В случае обратных стежков стежки выполняются в обратном направлении.

В зависимости от выбранной строчки при продолжительном нажатии кнопки (↶) (Обратные стежки/Закрепляющие стежки) выполняются обратные или закрепляющие стежки.

Напоминание

- Когда выбрана одна из строчек с обратными стежками, при нажатии кнопки (↶) (Обратные стежки/Закрепляющие стежки) выполняются обратные стежки. Когда выбрана любая другая строчка, при нажатии кнопки (↶) (Обратные стежки/Закрепляющие стежки) выполняются закрепляющие стежки.

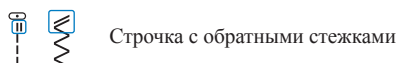

Автоматическое выполнение обратных/закрепляющих стежков

Перед началом шитья включите функцию автоматического выполнения обратных/закрепляющих стежков. После этого машина будет автоматически выполнять закрепляющие стежки (или обратные стежки, в зависимости от строчки) в начале и в конце строчки.

- 1 Включите автоматическое выполнение обратных/закрепляющих стежков. (с. 7)
- 2 Выберите строчку.
- 3 Положите ткань в начальную позицию шитья и приступайте к шитью.

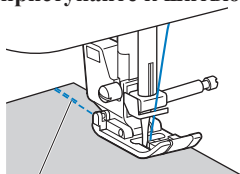

Обратные (или закрепляющие) стежки

- ▶ Машина автоматически выполнит обратные (или закрепляющие) стежки, а затем продолжит шитье.

Примечание

- Во время шитья можно приостановить и продолжить шитье, нажав кнопку (Пуск/Стоп). ★

- 4 Когда машина дойдет до конца строчки, нажмите кнопку (Обратные стежки/Закрепляющие стежки).

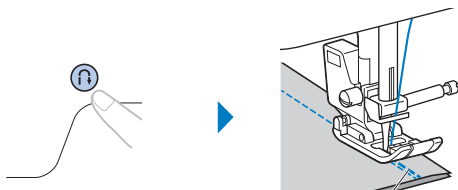

Обратные (или закрепляющие) стежки

- ▶ Машина выполнит обратные (или закрепляющие) стежки и остановится.

Натяжение нити

Натяжение нити влияет на качество строчки. При смене материала или нити может понадобиться его регулировка.

Примечание

- Прежде чем приступать к шитью, рекомендуется сделать пробную строчку на ненужном обрезке материала.

Правильное натяжение

- * Слишком сильное или слишком слабое натяжение приведет к ослаблению швов или сморщиванию ткани.

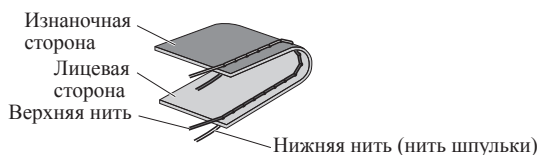

★: Только для некоторых моделей.

Слишком сильное натяжение верхней нити

Примечание

- Если нижняя нить заправлена неправильно, натяжение верхней нити может быть слишком сильным. В этом случае заново заправьте нижнюю нить согласно инструкциям в разделе “Намотка/установка шпульки” (с. 7).

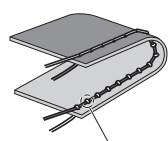

Петли будут появляться на лицевой стороне материала.

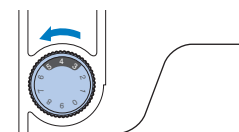

Способ устранения
Уменьшите натяжение верхней нити.

Слишком слабое натяжение верхней нити

Примечание

- Если верхняя нить заправлена неправильно, натяжение верхней нити может быть слишком слабым. В этом случае заново заправьте верхнюю нить согласно инструкциям в разделе “Заправка верхней нити” (с. 9).

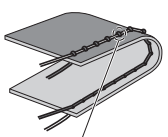

Петли появляются на изнаночной стороне материала.

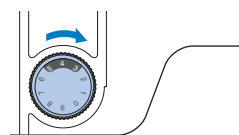

Способ устранения
Увеличьте натяжение верхней нити.

Примечание

- Настройка правильного натяжения нити невозможна, если заправка верхней нити или установка шпульки выполнены неправильно. Если добиться правильного натяжения нити не удастся, заново заправьте верхнюю нить и установите шпульку правильно.

Основные строчки

Воспользуйтесь “Таблицей строчек” по адресу “<http://s.brother/cmka/>”.

Краеобметочные строчки

Вдоль обрезанного края материала выполняются краеобметочные строчки для предотвращения осыпания края материала.

- 1 Установите лапку для краеобметочных работ “G”.



- 2 Выберите строчку.

- * В зависимости от модели строчки могут отличаться. Проверьте доступные строчки на корпусе машины, а затем введите номер строчки.

⚠ ОСТОРОЖНО

- Если установлена лапка для краеобметочных работ "G", необходимо выбрать строчку, с которой можно использовать эту лапку. Если выбрана неподходящая строчка, игла может ударить по прижимной лапке и погнуться или повредить прижимную лапку.

- 3** Расположите материал так, чтобы его край прилегал к направляющей прижимной лапки, и опустите рычаг прижимной лапки.



- 4** Поверните маховик на себя (против часовой стрелки). Убедитесь в том, что игла не касается прижимной лапки.

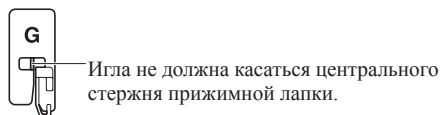

- 5** Прошейте край материала, выравнивая край материала по направляющей прижимной лапки.

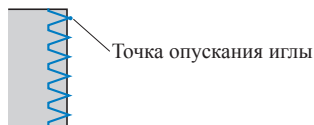

⚠ ОСТОРОЖНО

- После того как шитье закончено, материал следует вытягивать назад. Если вытягивать материал вбок или вперед, можно повредить стержень прижимной лапки.
- Если нить запуталась на прижимной лапке, уберите запутавшуюся нить, поднимите рычаг прижимной лапки и снимите прижимную лапку. Если поднять прижимную лапку вместе с запутавшейся нитью, можно повредить прижимную лапку.

- 6** Когда вы закончите шитье, поднимите прижимную лапку и иглу. Затем уберите материал из-под иглы, потянув его по направлению к задней части машины.

Потайные подшивочные строчки

Потайная подшивочная строчка используется для подшивания низа юбок и брюк.

Напоминание

- Когда размер цилиндрических частей слишком мал для надевания на рукавную платформу или длина слишком мала, ткань не будет подаваться, и желаемого результата добиться не удастся.

- 1** Выверните юбку или брюки наизнанку.



- ① Изнаночная сторона материала
- ② Лицевая сторона материала
- ③ Нижний край материала

- 2** Подверните нижний край изделия на необходимую ширину припуска и проутюжьте.

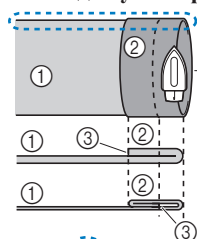

- ① Изнаночная сторона материала
 - ② Лицевая сторона материала
 - ③ Нижний край материала
 - ④ Желаемая длина подгибки
- <Плотный материал>
<Материал нормальной толщины>

<Вид в разрезе>

- 3** Мелком отметьте расстояние около 5 мм от края материала и заметайте подгиб.

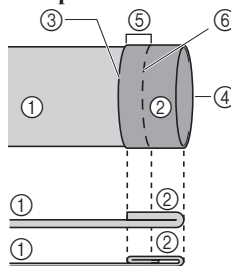

- ① Изнаночная сторона материала
 - ② Лицевая сторона материала
 - ③ Нижний край материала
 - ④ Желаемая длина подгибки
 - ⑤ 5 мм
 - ⑥ Сметка
- <Плотный материал>
<Материал нормальной толщины>

<Вид в разрезе>

- 4** Подверните материал внутрь вдоль сметки.

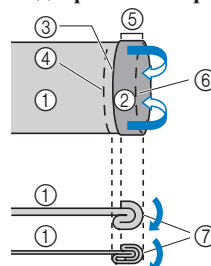

- ① Изнаночная сторона материала
 - ② Лицевая сторона материала
 - ③ Нижний край материала
 - ④ Желаемая длина подгибки
 - ⑤ 5 мм
 - ⑥ Сметка
 - ⑦ Точка сметки
- <Плотный материал>
<Материал нормальной толщины>

<Вид в разрезе>

- 5** Отверните край материала и расположите его изнаночной стороной вверх.

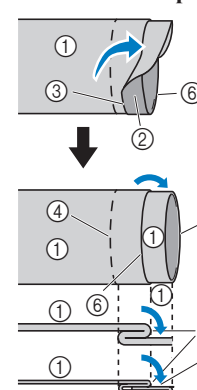

- ① Изнаночная сторона материала
 - ② Лицевая сторона материала
 - ③ Край материала
 - ④ Желаемая длина подгибки
 - ⑤ Точка сметки
 - ⑥ Сметка
- <Плотный материал>
<Материал нормальной толщины>

<Вид в разрезе>

6 Установите лапку с направляющей для потайного шва “R”.



7 Выберите строчку.



* В зависимости от модели строчки могут отличаться. Проверьте доступные строчки на корпусе машины, а затем введите номер строчки.

8 Чтобы начать шитье с использованием рукавной платформы, снимите плоскую платформу.

9 Наденьте деталь на рукавную платформу, проверьте, что ткань подается правильно, и начните шитье.

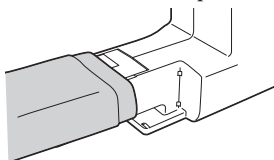

10 Расположите материал так, чтобы складка по линии отгиба прилежала к направляющей прижимной лапки, и опустите рычаг прижимной лапки.

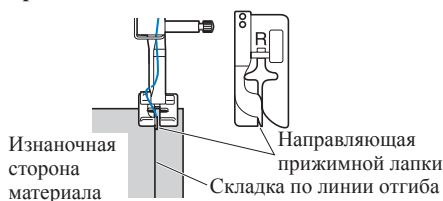

11 Отрегулируйте ширину строчки так, чтобы строчка немного захватывала складку. (с. 15)

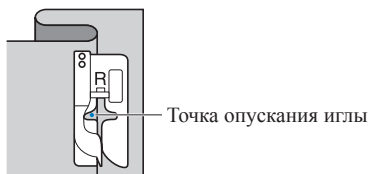

При изменении точки опускания иглы поднимите иглу, а затем измените ширину строчки.

* Для точной регулировки точки опускания иглы скорректируйте настройку ширины строчки.

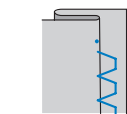

<Плотный материал>

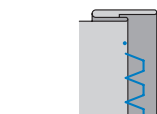

<Материал нормальной толщины>

Напоминание

• Потайная строчка-мережка не будет прошиваться, если при опускании иглы в левом положении она не захватывает подгиб. Если игла будет захватывать слишком большую часть подгиба, ткань нельзя будет отогнуть и шов, видимый на лицевой стороне ткани, будет очень большим и будет иметь непривлекательный внешний вид.

12 При шитье складка должна прилегать к направляющей прижимной лапки.

13 Когда вы закончите шитье, поднимите прижимную лапку и иглу. Затем уберите материал из-под иглы, потянув его по направлению к задней части машины.

Примечание

• После окончания шитья материал нужно вытягивать по направлению к задней части машины. Если вытягивать материал вбок или вперед, можно повредить прижимную лапку.

14 Удалите наметочную строчку и выверните материал на лицевую сторону.

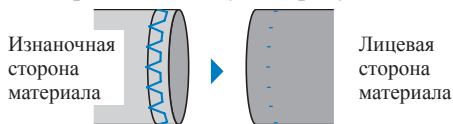

Обметывание петель

Максимальная длина петли составляет около 28 мм (диаметр пуговицы + толщина пуговицы). Петли обметываются от передней стороны прижимной лапки назад, как показано ниже.

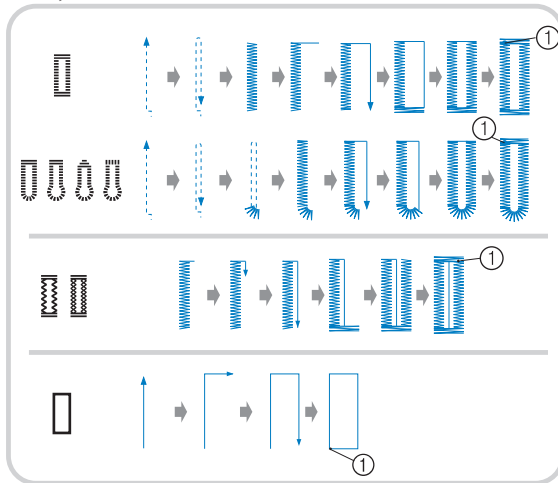

① Закрепляющие стежки

* В зависимости от модели строчки могут отличаться. Проверьте варианты строчек на корпусе машины, а затем введите номер строчки.

Ниже приведены наименования деталей лапки для обметывания петель “А”.

- ① Направляющая пластина пуговицы
- ② Шкала прижимной лапки
- ③ Стержень прижимной лапки
- ④ Метка на лапке
- ⑤ 5 мм

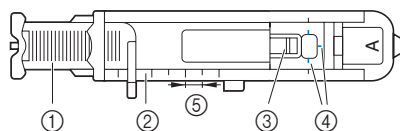

Примечание

• Перед обметыванием петель проверьте длину стежка и ширину строчки, выполнив пробное обметывание петли на отрезке материала, используемого для проекта.

1 Мелком отметьте на материале положение и длину петли.

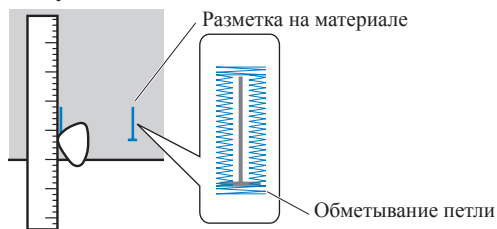

2 На лапке для обметывания петель "А" вытяните направляющую пластину пуговицы и вставьте в нее пуговицу, которая будет продеваться через петлю.

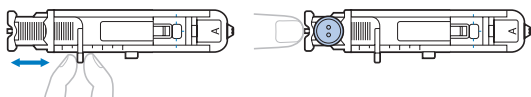

***** Если пуговица не помещается в направляющую пластину

Сложите диаметр и толщину пуговицы, затем установите направляющую пластину пуговицы соответственно полученному значению.

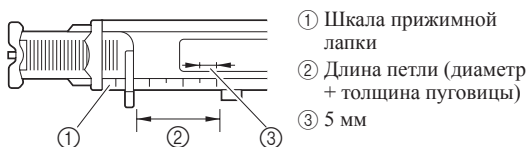

Пример: Для пуговицы диаметром 15 мм и толщиной 10 мм направляющую пластину пуговицы нужно установить по шкале на 25 мм.

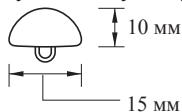

► Теперь размер петли настроен.

3 Установите лапку для обметывания петель "А". Прежде чем устанавливать лапку для обметывания петель "А", пропустите верхнюю нить через отверстие в прижимной лапке.

4 Выберите строчку.



***** В зависимости от модели строчки могут отличаться. Проверьте доступные строчки на корпусе машины, а затем введите номер строчки.

5 Расположите ткань так, чтобы передний край разметки петли совпадал с красными метками на лапке для обметывания петель, а затем опустите рычаг прижимной лапки.

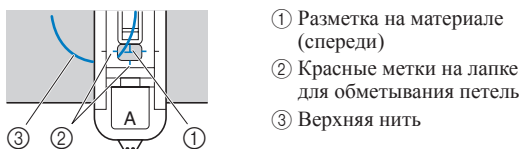

Примечание

- Опуская прижимную лапку, не нажимайте на ее переднюю часть, иначе закрепка будет неправильного размера.

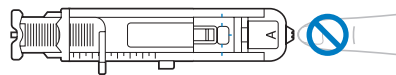

6 Как можно ниже опустите рычажок для выметывания петли.

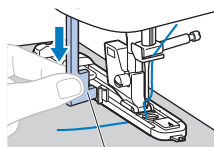

Рычажок для выметывания петли

Рычажок для выметывания петли устанавливается за скобкой на лапке для обметывания петель.

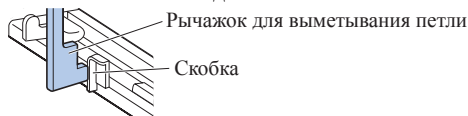

7 Придерживая конец верхней нити левой рукой, начните шитье.

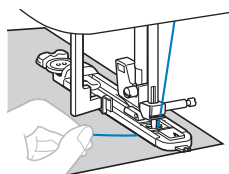

► После окончания шитья машина автоматически прошивает закрепляющие стежки, а затем останавливается.

8 Поднимите иглу и прижимную лапку, после чего уберите материал и обрежьте нити.

9 Поднимите рычажок для выметывания петли в исходное положение.

10 Вставьте булавку вдоль внутренней стороны одной из закрепок петли, чтобы предотвратить прорезание стежков.

11 С помощью вспарывателя для петель прорежьте отверстие петли до булавки.

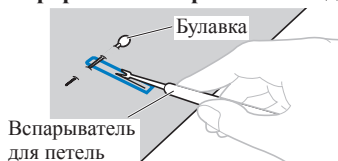

Для обметывания петель с глазком прошейте отверстие в закругленном конце петли, затем прорежьте петлю вспарывателем.

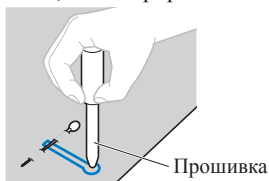

* Перед тем как выполнять прошивку, подложите под материал толстую бумагу или другой защитный материал.

⚠ ОСТОРОЖНО

- Прорезая петлю вспарывателем, следите, чтобы рука или палец не находились на траектории разреза, так как вспарыватель может соскользнуть и стать причиной травмы.
- Используйте вспарыватель для петель только по прямому назначению.

■ Обметывание петель на эластичных материалах ★ (Доступно для моделей, поддерживающих от 35 строчек.)

При обметывании петель на эластичных тканях используйте каркасную нить.

1 Зацепите каркасную нить за выступ на лапке для обметывания петель “А”, как показано на рисунке.

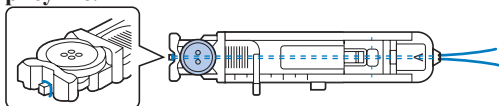

2 Когда нить войдет в пазы, некрепко свяжите ее концы.

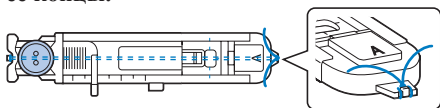

3 Установите лапку для обметывания петель “А”.

4 Выберите строчку.

* В зависимости от модели строчки могут отличаться. Проверьте доступные строчки на корпусе машины, а затем введите номер строчки.

5 Выберите для ширины строчки значение, равное толщине каркасной нити.

6 Опустите рычаг прижимной лапки и рычажок для выметывания петли и приступайте к шитью.

7 Закончив обметывание петли, осторожно подтяните каркасную нить, чтобы убрать провисание.

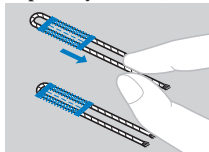

8 Иглой для ручного шитья вытяните концы каркасной нити на изнаночную сторону материала и свяжите их.

Пришивание пуговиц (для моделей, укомплектованных лапкой для пришивания пуговиц “М”)

На данной машине можно пришивать пуговицы. Можно пришивать пуговицы с двумя или четырьмя отверстиями.

★: Только для некоторых моделей.

1 Измерьте расстояние между отверстиями в пришиваемой пуговице.



2 Поднимите рычаг прижимной лапки.

3 Установите переключатель положения гребенок транспортера, расположенный на задней стороне основания машины, в положение ПП.

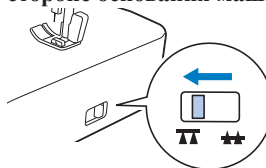

▶ Гребенки транспортера опущены.

4 Установите лапку для пришивания пуговиц “М”.

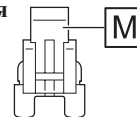

5 Выберите строчку.

* Проверьте номер строчки на корпусе машины, и задайте на машине эту строчку.

6 Настройте ширину строчки так, чтобы она была равна расстоянию между отверстиями в пуговице.

7 Приложите пуговицу на то место, на которое ее нужно пришить, и опустите рычаг прижимной лапки.

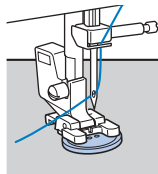

• Если в пуговице четыре отверстия, сначала прошейте два ближних отверстия. Затем сдвиньте пуговицу так, чтобы игла входила в два дальних отверстия, и прошейте их таким же образом.

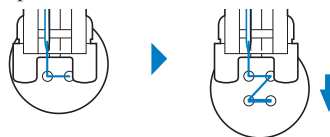

8 Поверните маховик машины на себя (против часовой стрелки) и убедитесь, что игла правильно входит в два отверстия в пуговице.

Если кажется, что игла ударит по пуговице, измерьте расстояние между отверстиями еще раз. Настройте ширину строчки в соответствии с расстоянием между отверстиями в пуговице.

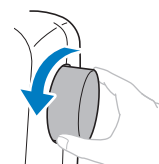

⚠ ОСТОРОЖНО

- Перед тем как пришивать пуговицу, убедитесь, что игла не касается пуговицы; в противном случае игла может согнуться или сломаться.

- 9** Сделайте около 10 стежков на малой скорости. Сдвиньте регулятор скорости влево (что соответствует низкой скорости).

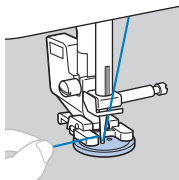

- 10** Ножницами обрежьте верхнюю и нижнюю нити в начале строчки.

В конце строчки вытяните верхнюю нить на изнаночную сторону материала и свяжите ее с нижней нитью.

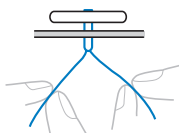

- 11** Когда пришивание пуговицы будет закончено, установите переключатель положения гребенок транспортера в положение **+** и поверните маховик, чтобы поднять гребенки транспортера.

Втачивание застежки “молния”

■ Вшивание центральной молнии

Строчка выполняется на обоих полотнах материала, расположенных встык друг к другу.

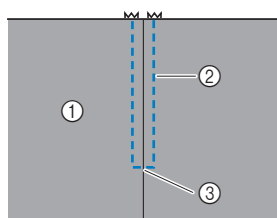

- ① Лицевая сторона материала
- ② Строчка
- ③ Конец раскрытия молнии

- 1** Установите лапку для строчки зигзаг “J”.
2 Прошейте прямой строчкой до раскрытия молнии.

Полотна материала должны быть сложены лицевой стороной друг к другу. Прострочите до конца раскрытия молнии и закрепите конец строчки обратными стежками.

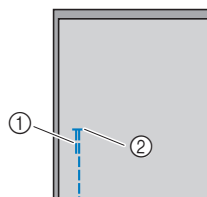

- ① Обратные стежки
- ② Конец раскрытия молнии

- 3** Сметайте материал от раскрытия молнии до края материала.

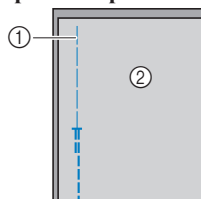

- ① Сметочная строчка
- ② Изнаночная сторона материала

- 4** Разутюжьте припуск на шов с изнаночной стороны материала.

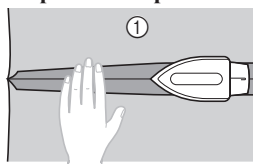

- ① Изнаночная сторона материала

- 5** Расположите молнию по центру шва и приметайте ее с припуском на шов.

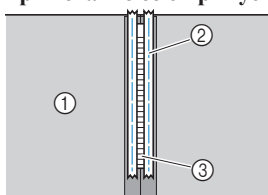

- ① Изнаночная сторона материала
- ② Наметочная строчка
- ③ Молния

- 6** Удалите примерно 5 см сметочной строчки.

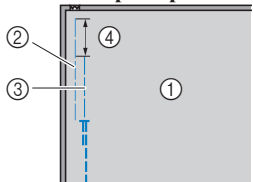

- ① Изнаночная сторона материала
- ② Наметьвание молнии
- ③ Наружная сметочная строчка
- ④ 5 см

- 7** Установите держатель прижимной лапки на правый стержень лапки для вшивания “молнии” “I”.

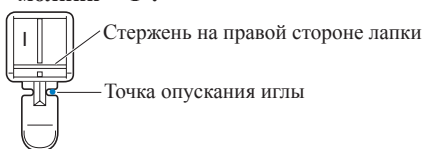

- 8** Выберите прямую строчку ( положение иглы посередине (по центру)).

* Проверьте номер строчки на корпусе машины, и задайте на машине эту строчку.

⚠ ОСТОРОЖНО

- Если используется лапка для вшивания “молнии” “I”, выберите прямую строчку (положение иглы посередине (по центру)) и медленно поверните маховик машины на себя (против часовой стрелки), чтобы убедиться, что игла не касается прижимной лапки. Если выбрать другую строчку, игла может ударить по лапке и согнуться или сломаться.

9 Прострочите вокруг молнии с лицевой стороны.

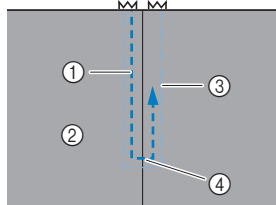

- ① Строчка
- ② Лицевая сторона материала
- ③ Наметочная строчка
- ④ Конец раскрытия молнии

▲ ОСТОРОЖНО

- Во время шитья следите, чтобы игла не касалась молнии, так как иначе игла может погнуться или сломаться.

Напоминание

- Если прижимная лапка касается замка молнии, оставьте иглу опущенной в материал и поднимите прижимную лапку. Передвиньте замок молнии, чтобы он не касался прижимной лапки, опустите прижимную лапку и продолжайте шитье.

10 Удалите наметочную строчку.

Закрепки

(Доступно для моделей, поддерживающих от 20 строчек.)

Закрепки используются для закрепления мест, подверженных воздействию усилий (таких как углы карманов и проемы). В качестве примера ниже описывается прошивание закрепок на углах кармана.

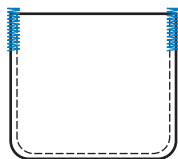

1 Определите длину закрепки.

На лапке для обметывания петель "А" установите направляющую пластину пуговицы на длину закрепки. (Цена деления шкалы лапки составляет 5 мм.)

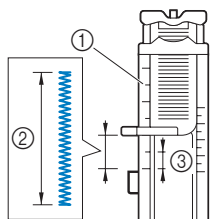

- ① Шкала прижимной лапки
- ② Длина закрепки
- ③ 5 мм

- Максимальная длина закрепки составляет примерно 28 мм.

2 Установите лапку для обметывания петель "А".

Прежде чем устанавливать лапку для обметывания петель "А", пропустите верхнюю нить через отверстие в прижимной лапке.

3 Выберите строчку.

- * Проверьте номер строчки на корпусе машины, и задайте на машине эту строчку.

4 Расположите материал так, чтобы проем кармана был направлен к вам, и опустите рычаг прижимной лапки, чтобы игла вошла в материал на расстоянии 2 мм перед проемом кармана.

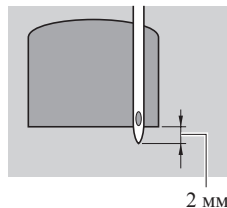

5 Как можно ниже опустите рычажок для выметывания петли.

6 Придерживая конец верхней нити левой рукой, начните шитье.

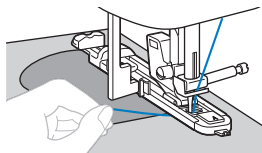

7 После окончания шитья поднимите рычаг прижимной лапки, снимите материал с машины и обрежьте нити.

8 Поднимите рычажок для выметывания петли в исходное положение.

Коррекция настроек

(Доступно для моделей, поддерживающих от 25 строчек.)

Строчка может иногда иметь плохое качество, поскольку оно зависит от типа или толщины ткани, от используемого стабилизирующего материала, от скорости шитья и т. п. Если не удастся получить требуемое качество, то надо выполнить пробные строчки при тех же условиях, что и на самом изделии, и отрегулировать строчку так, как это объяснено ниже.

Если строчка получается неудачной даже после выполнения настроек с использованием схемы, описанной ниже, выполните настройку отдельно для каждой строчки.

1 Перейдите на экран настройки строчки. (с. 7)

2 Установите лапку для выстрачивания монограмм "N".

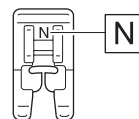

3 Измените настройки строчки с помощью кнопок настройки длины стежка.



- Если строчка получилась с наложением стежков: Нажмите "+" несколько раз.

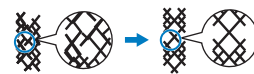

- Если строчка получилась с просветами: Нажмите "-" несколько раз.

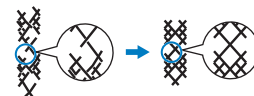

4 Снова прошейте строчку.

- * Если качество строчки остается неудовлетворительным, выполняйте настройку до тех пор, пока не достигнете нужного результата.

Напоминание

- Настройку можно выполнить для  (строчка для стипплинга), декоративных строчек, атласных строчек и крестовидных строчек. Подробнее о встроенных строчках см. в “Таблице строчек” (<http://s.brother/cmkg/>).

Информация о сайте поддержки Brother support (загрузка руководств)

Сайт поддержки Brother support содержит различную информацию об изделии, такую как советы для шитья, инструкции по использованию дополнительных принадлежностей и подробное описание строчек. Наш сайт находится по адресу <http://s.brother/cmkg/>. Здесь вы можете загрузить “Руководство по шитью” и “Таблицу строчек”.

Также на сайте можно загрузить данное руководство пользователя.

Уход и техническое обслуживание

Ограничения, касающиеся смазки

Для предотвращения повреждения данной машины она не должна смазываться пользователем.

При производстве данная машина была смазана достаточным количеством масла, обеспечивающим правильное функционирование, что исключает необходимость периодической смазки.

Если возникнет какая-либо проблема (например, маховик будет вращаться с затруднением или будет возникать необычный шум), немедленно прекратите использование машины и обратитесь к официальному дилеру Brother или в ближайший официальный сервисный центр Brother.

Меры предосторожности при хранении машины

Для предотвращения повреждения машины (например, появления ржавчины, вызванной конденсацией) не храните машину в следующих местах:

- В местах, подверженных воздействию очень высоких или очень низких температур;
- В местах, подверженных резким перепадам температур;
- В помещениях с высокой влажностью или паром;
- Рядом с огнем, обогревателем или кондиционером;
- На улице или в месте, подверженном воздействию прямых солнечных лучей;
- В очень пыльных помещениях или помещениях с большим количеством масла.

Примечание

- Чтобы продлить срок службы машины, периодически включайте ее и используйте. Длительное хранение машины без использования может снизить ее рабочие характеристики.

Очистка поверхностей машины

⚠ ОСТОРОЖНО

- Перед очисткой машины отсоедините вилку кабеля питания от розетки во избежание травмы или поражения электрическим током.

Очистка челночного устройства

Скопление пыли в шпульном колпачке приводит к ухудшению рабочих характеристик.

⚠ ОСТОРОЖНО

- Перед очисткой обязательно выключите машину из розетки. В противном случае возможно поражение электрическим током или травма.

- 1 Выключите машину и отсоедините вилку от розетки.
- 2 Поднимите иглу и снимите прижимную лапку.
- 3 Снимите иглу (1) и держатель прижимной лапки (2). Затем открутите два винта (3) и снимите игольную пластину.

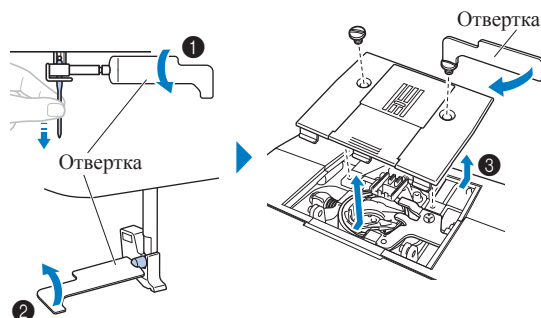

💡 Примечание

- Будьте внимательны и не уроните винты в машину.

- 4 Снимите шпульный колпачок и уберите пыль с челнока и области вокруг него.

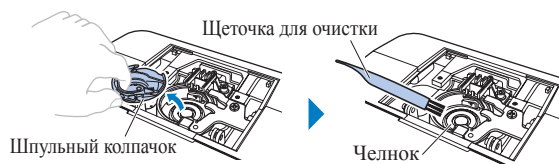

- * Не смазывайте маслом шпульный колпачок.

💡 Примечание

- Не рекомендуется использовать сжатый воздух.

- 5** Вставьте шпульный колпачок таким образом, чтобы метки ▲ и ● совместились.

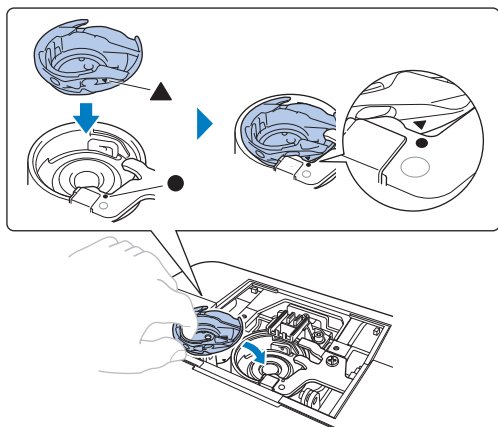

▲ ОСТОРОЖНО

- Запрещается использовать шпульный колпачок, если на нем имеются царапины, так как это может привести к запутыванию верхней нити, поломке иглы или ухудшению характеристик машины. Новый шпульный колпачок можно приобрести в ближайшем авторизованном сервисном центре Brother.
- Убедитесь, что шпульный колпачок установлен правильно, иначе игла может сломаться.

- 6** Установите игольную пластину, после чего затяните винты.

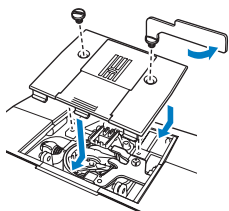

Поиск и устранение неисправностей

Если машина перестала нормально работать, то перед обращением в сервисный центр выполните следующие проверки. Большинство проблем можно решить самостоятельно. Если необходима дополнительная помощь, на сайте поддержки Brother support имеется обновляемый раздел часто задаваемых вопросов и советы по поиску и устранению неисправностей. Посетите наш веб-сайт по адресу "<http://s.brother/cpkag/>".

Если проблема не устраняется, обратитесь к дилеру Brother или в ближайший авторизованный сервисный центр Brother.

Устранение распространенных неисправностей

Далее описаны способы устранения наиболее распространенных неисправностей. Перед обращением в нашу службу поддержки обязательно просмотрите этот раздел.

★: Только для некоторых моделей.

Неисправность	С.
Верхняя нить натянута	25
Запутавшаяся нить на изнаночной стороне материала	25
Неправильное натяжение нити	26
Материал застрял в машине и не вытаскивается	26
Если нить запуталась под седлом устройства намотки шпульки ★	28

Верхняя нить натянута

■ Признак

- Верхняя нить видна в виде одной непрерывной линии.
- Нижняя нить (нить шпульки) видна с лицевой стороны материала. (См. иллюстрацию ниже.)
- Верхняя нить натянута и вытягивается, если за нее потянуть.
- Верхняя нить натянута, а на материале появляются морщины.
- Верхняя нить натянута, а результаты не меняются даже после регулировки натяжения нити.

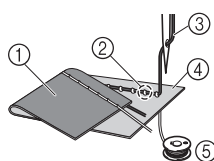

- 1 Изнаночная сторона материала
- 2 Нижняя нить (нить шпульки) видна с лицевой стороны материала
- 3 Верхняя нить
- 4 Лицевая сторона материала
- 5 Нижняя нить (нить шпульки)

■ Причина

Неправильно заправлена нижняя нить

Если нижняя нить заправлена неправильно, она не натягивается должным образом, а протягивается через материал, когда верхняя нить протягивается вверх. Поэтому нить видна с лицевой стороны ткани.

■ Способ устранения и проверка

Заправьте нижнюю нить надлежащим образом. (с. 9)

Запутавшаяся нить на изнаночной стороне материала

■ Признак

- Нить запуталась на изнаночной стороне материала.

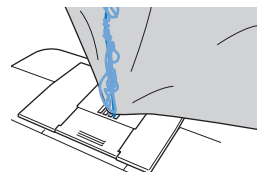

- После начала шитья слышен стучащий звук, и шитье невозможно продолжить.
- Если заглянуть под нижнюю сторону материала, видна нить, запутавшаяся в шпульном колпачке.

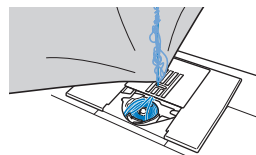

■ Причина

Неправильная заправка верхней нити

В случае неправильной заправки верхней нити верхнюю нить, продетую сквозь материал, невозможно протянуть наверх, из-за чего верхняя нить запутывается в шпульном колпачке, что создает стучащий звук.

■ Способ устранения и проверка

Вытащите запутавшуюся нить и затем исправьте заправку верхней нити.

1 Вытащите запутавшуюся нить. Если она не вытаскивается, обрежьте нить ножницами.

* Подробнее см. в разделе “Очистка челночного устройства” (с. 24).

2 Снимите верхнюю нить с машины.

3 Правильно заправьте верхнюю нить, выполнив инструкции в разделе “Заправка верхней нити” (с. 9).

* Если шпулька вынута из шпульного колпачка, правильно установите шпульку согласно инструкциям в разделе “Намотка/установка шпульки” (с. 7).

Неправильное натяжение нити

■ Признаки

1. Нижняя нить (нить шпульки) видна с лицевой стороны материала. (См. иллюстрацию ниже.)
2. Верхняя нить видна как прямая линия на лицевой стороне материала.
3. Верхняя нить видна с изнаночной стороны материала. (См. иллюстрацию ниже.)
4. Нижняя нить (нить шпульки) видна как прямая линия на изнаночной стороне материала.
5. Стежки на изнаночной стороне материала неплотные или имеют слаbinу.

□ Признак 1

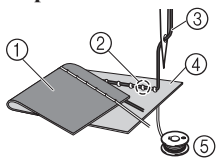

□ Признак 3

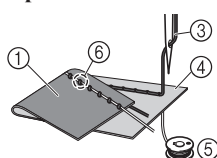

- ① Изнаночная сторона материала
- ② Нижняя нить (нить шпульки) видна с лицевой стороны материала
- ③ Верхняя нить
- ④ Лицевая сторона материала
- ⑤ Нижняя нить (нить шпульки)
- ⑥ Верхняя нить видна с изнаночной стороны материала

■ Причина, способ устранения, проверка

□ Причина 1

Нить заправлена в машину неправильно.

<Если имеются признаки 1 и 2, описанные выше:>

Нижняя нить заправлена неправильно.

Снова установите диск регулировки натяжения нити в положение “4” и исправьте заправку нити, следуя инструкциям в разделе “Намотка/установка шпульки” (с. 7).

<Если имеются признаки с 3 по 5, описанные выше:>

Верхняя нить заправлена неправильно.

Снова установите диск регулировки натяжения нити в положение “4” и исправьте заправку верхней нити, следуя инструкциям в разделе “Заправка верхней нити” (с. 9).

□ Причина 2

Используются игла и нить, не подходящие для данного материала.

Правильный тип иглы зависит от типа ткани и толщины нити.

Если используются игла и нить, не подходящие для данного материала, натяжение нити не будет настроено правильно, что приведет к сморщиванию материала или пропуску стежков.

* Убедитесь, что игла и нить подходят для используемого материала, следуя инструкциям в разделе “Сочетание материала, нити и иглы” (с. 12).

□ Причина 3

Выбрано неправильное натяжение верхней нити. Выберите правильное натяжение нити.

См. раздел “Натяжение нити” (с. 17).

Правильное натяжение нити различается в зависимости от используемых материала и нити.

* Отрегулируйте натяжение нити, выполнив пробное шитье на ненужном обрезке материала, идентичном тому, который будет использоваться.

🔗 Примечание

• Если верхняя и нижняя нить заправлены неправильно, невозможно правильно отрегулировать натяжение нити. Сначала проверьте заправку верхней и нижней нити, а затем отрегулируйте натяжение нити.

• Если нижняя нить видна с лицевой стороны материала

Чтобы уменьшить натяжение верхней нити, поверните диск регулировки натяжения нити против часовой стрелки.

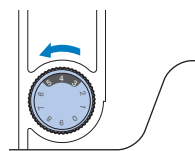

• Если верхняя нить видна с изнаночной стороны материала

Чтобы увеличить натяжение верхней нити, поверните диск регулировки натяжения нити по часовой стрелке.

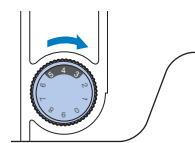

Материал застрял в машине и не вытаскивается

Если ткань застряла в швейной машине, и ее не удастся вытащить, значит, возможно, нить запуталась под игольной пластиной. Вытащите материал из машины, выполнив описанные ниже действия. Если описанные ниже действия не удастся выполнить, не пытайтесь вытянуть материал с усилием, а обратитесь в ближайший официальный сервисный центр Brother.

■ Извлечение материала из машины

1 Немедленно остановите машину.

2 Выключите машину.

3 Извлеките иглу.

Если игла опущена в материал, поверните маховик по направлению от себя (по часовой стрелке), чтобы поднять иглу из материала, и затем снимите иглу.

* См. раздел “Замена иглы” (с. 13).

4 Снимите прижимную лапку и держатель лапки.

Если нить запуталась на прижимной лапке, уберите запутавшуюся нить, поднимите рычаг прижимной лапки и снимите прижимную лапку. В противном случае возможно повреждение прижимной лапки.

* См. раздел “Замена прижимной лапки” (с. 14).

5 Приподнимите материал и обрежьте под ним нити.

Если материал удастся вытащить, снимите его. Очистите челнок, следуя приведенным ниже инструкциям.

6 Снимите крышку игольной пластины.

* См. раздел “Очистка челночного устройства” (с. 24).

7 Отрежьте запутавшиеся нити и снимите шпульку.

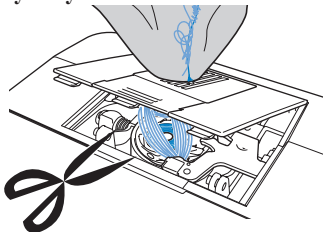

8 Снимите шпульный колпачок.

Если в шпульном колпачке остались нити, уберите их.

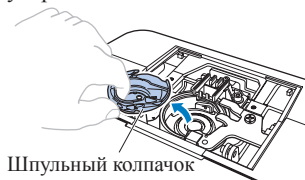

Шпульный колпачок

9 Щеточкой для очистки или при помощи пылесоса удалите пыль и обрывки нитей из челнока и из области вокруг него.

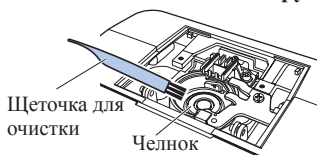

Щеточка для очистки
Челнок

- Если материал удалось вытащить ➔
Перейдите к пункту **11**.
- Если материал не удалось вытащить ➔
Перейдите к пункту **10**.

💡 Примечание

- Не рекомендуется использовать сжатый воздух.

10 Уберите материал и нити с игольной пластины.

Если материал не удается убрать даже после выполнения этих действий, обратитесь в ближайший авторизованный сервисный центр Brother.

11 Установите шпульный колпачок, следуя инструкциям в пункте **5** в разделе “Очистка челночного устройства” (с. 24).

12 Установите крышку игольной пластины, следуя инструкциям в пункте **6** в разделе “Очистка челночного устройства” (с. 24).

13 Поверните маховик и убедитесь, что гребенки транспортера двигаются плавно и не касаются краев вырезов на игольной пластине.



① Правильное положение гребенок транспортера

② Неправильное положение гребенок транспортера

14 Установите иглу, предварительно проверив ее состояние.

Если игла в плохом состоянии (например, она погнута), необходимо установить новую иглу.

* См. раздел “Проверка иглы” (с. 13) и раздел “Замена иглы” (с. 13).

📌 Напоминание

- Поскольку при застревании материала в машине игла могла быть повреждена, рекомендуется заменить ее на новую.

■ Проверка операций машины

Если игольная пластина снималась с машины, проверьте работу машины, чтобы убедиться, что установка выполнена правильно.

1 Включите машину.

2 Выберите прямую строчку (Ⓜ положение иглы посередине (по центру)).

💡 Примечание

- На этом этапе не устанавливайте прижимную лапку и нить.

3 Медленно поверните маховик на себя (против часовой стрелки) и, проследив за иглой с разных сторон, убедитесь, что игла опускается в центр отверстия в игольной пластине.

Если игла касается игольной пластины, снимите игольную пластину и затем снова установите ее, начиная с пункта **13** в разделе “Материал застрял в машине и не вытаскивается” (с. 27).



4 Выберите строчку . Теперь увеличьте длину стежка и ширину строчки до максимальных значений.

* Инструкции по изменению настроек см. в разделе “Настройка длины стежка и ширины строчки” (с. 15).

5 Медленно поверните маховик на себя (против часовой стрелки) и убедитесь, что игловодитель и гребенки транспортера работают правильно. Если игла или гребенки транспортера касаются игольной пластины, машина может работать неправильно, поэтому обратитесь в ближайший авторизованный сервисный центр Brother.

6 Выключите машину и установите шпульку и прижимную лапку. Запрещается использовать поцарапанную или поврежденную прижимную лапку. В противном случае возможна поломка иглы или ухудшение качества шитья.

* См. раздел “Намотка/установка шпульки” (с. 7) и раздел “Замена прижимной лапки” (с. 14).

7 Правильно заправьте нить в машину.

* Подробнее о заправке нити в машину см. в разделе “Заправка верхней нити” (с. 9).

8 Выполните пробное шитье на хлопчатобумажной ткани.

Примечание

- Неправильное шитье может быть результатом неправильной заправки верхней нити или работы с тонкими материалами. Если пробное шитье дало плохой результат, проверьте заправку верхней нити или тип используемого материала.

Если нить запуталась под седлом устройства намотки шпульки ★

Если намотка шпульки начинается, когда нить не пропущена правильно под натяжным диском нитенаправителя, нить может запутаться под седлом устройства намотки шпульки.

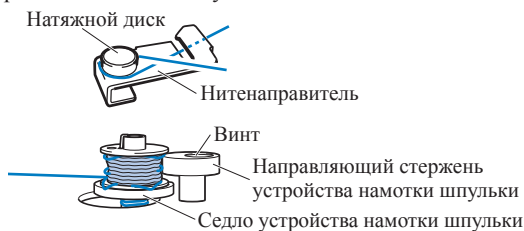

ОСТОРОЖНО

- Не снимайте седло устройства намотки шпульки, даже если нить запуталась под ним. В противном случае возможно повреждение ножа, встроенного в седло устройства намотки шпульки. (для моделей с устройством для обрезки)
- Не выворачивайте винт направляющего стержня устройства намотки шпульки, так как в противном случае возможно повреждение машины; невозможно размотать нить, вывернув винт.

1 Остановите намотку шпульки.

2 Ножницами обрежьте нить рядом с нитенаправителем.

3 Сдвиньте вал устройства намотки шпульки влево, снимите шпульку с вала и обрежьте нить, идущую к шпулке, чтобы полностью снять шпульку с вала.

4 Держа конец нити левой рукой, правой рукой размотайте нить по часовой стрелке из-под седла устройства намотки шпульки.

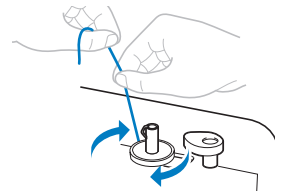

Список признаков

Если вместо номера страницы стоит звездочка “*”, обратитесь к официальному дилеру Brother или в ближайший авторизованный сервисный центр Brother.



Признак, причина/способ устранения	Описание
Машина не работает.	
Машина не подключена к сети.	6
Питание выключено.	6
Вал устройства намотки шпульки сдвинут вправо.	8
Педаля используется неправильно.	6
Ломается игла.	
Игла установлена неправильно.	13
Слабо затянут винт иглодержателя.	13
Игла повернута, погнута или затупилась.	13
Игла или нить не подходит для материала.	12
Прижимная лапка не подходит для выбранной строчки.	14
Слишком сильное натяжение верхней нити.	17
Во время шитья материал протягивается, проталкивается или подается под углом. ▶ Направляйте материал аккуратно.	16
Вокруг отверстия на игольной пластине имеются царапины. Это не царапина.	*
Вокруг отверстия на прижимной лапке имеются царапины.	*
Шпульный колпачок поцарапан.	*
Используется шпулька, не предназначенная для этой машины.	7
Рвется верхняя нить.	
Неправильно заправлена верхняя нить. (Например, катушка установлена неправильно, или нить выпадает из пути проведения нити.)	9
Нить с узелками или запуталась. ▶ Устраните узелки или распутайте нить.	-
Игла не подходит для используемой нити.	12





Признак, причина/способ устранения	Описание
Слишком сильное натяжение верхней нити.	17
Нить запуталась (например, в шпульном колпачке).	27
Игла повернута, погнута или затупилась.	13
Игла установлена неправильно.	13
Вокруг отверстия на игольной пластине имеются царапины. Это не царапина.	*
	
Вокруг отверстия на прижимной лапке имеются царапины.	*
Шпульный колпачок поцарапан или с заусенцами.	*
Используется шпулька, не предназначенная для этой машины.	7
Рвется или путается нижняя нить (нить шпульки).	
Нижняя нить (нить шпульки) намотана неправильно.	7
Шпулька поцарапана или вращается с усилием.	7
Нить запуталась.	25
Используется шпулька, не предназначенная для этой машины.	7
Шпулька установлена неправильно.	9
Неправильно отрегулировано натяжение нити.	
Неправильно заправлена верхняя нить.	9
Нижняя нить (нить шпульки) намотана неправильно.	7
Игла или нить не подходит для материала.	12
Прижимная лапка установлена неправильно.	15
Держатель прижимной лапки установлен неправильно.	15
Неправильно отрегулировано натяжение нити.	17
Используется шпулька, не предназначенная для этой машины.	7
Шпулька установлена неправильно.	9
На материале образуются складки.	
Верхняя нить заправлена неправильно или неправильно установлена шпулька.	7, 9
Катушка установлена неправильно.	7
Игла или нить не подходит для материала.	12
Игла повернута, погнута или затупилась.	13
Если работа выполняется с тонким материалом, стежок слишком плотный. ▶ Во время работы разместите под материалом стабилизирующий материал.	-
Неправильно отрегулировано натяжение нити.	17
Пропускаются стежки.	
Неправильно заправлена верхняя нить.	9
Игла или нить не подходит для материала.	12
Игла повернута, погнута или затупилась.	13

Признак, причина/способ устранения	Описание
Игла установлена неправильно.	13
Под игольной пластиной или в шпульном колпачке собралась пыль.	24
Нить запуталась на изнаночной стороне материала.	
Неправильно заправлена верхняя нить.	9
Игла или нить не подходит для материала.	12
Высокий звук во время шитья.	
В гребенках транспортера или в шпульном колпачке собралась пыль.	24
Неправильно заправлена верхняя нить.	9
Шпульный колпачок поцарапан.	*
Используется шпулька, не предназначенная для этой машины.	7
Не удастся использовать нитевдеватель. ★	
Игла не находится в самом верхнем положении.	10
Игла установлена неправильно.	13
Игла повернута, погнута или затупилась.	13
Неправильно заправлена верхняя нить.	9
Крючок нитевдевателя погнулся и не проходит через игольное ушко.	*
Рычажок нитевдевателя не удастся переместить или вернуть в исходное положение.	*
Используется игла размера 65/9. ▶ Такая игла несовместима с нитевдевателем. Проденьте нить вручную через игольное ушко.	10
Строчка шьется неправильно.	
Прижимная лапка не подходит для выбранной строчки.	14
Неправильно отрегулировано натяжение нити.	17
Нить запуталась (например, в шпульном колпачке).	27
Материал не подается.	
Гребенки транспортера опущены. ★ ▶ Переведите переключатель положения гребенок транспортера в положение ▲▲▲.	21
Стежки слишком мелкие.	15
Игла или нить не подходит для материала.	12
Нить запуталась (например, в шпульном колпачке).	27
При намотке шпульки нижняя нить была намотана под седлом устройства намотки шпульки. ★	
Нить неправильно проведена под натяжным диском на нитенаправителе. ▶ Вытащите запутавшуюся нить и намотайте нить на шпульку.	8, 28
Нижняя нить не вытягивается вверх.	
Игла повернута, погнута или затупилась.	13
Шпулька установлена неправильно.	9

Признак, причина/способ устранения	Описание
Не загорается лампочка подсветки.	
Лампочка подсветки повреждена.	*
Материал подается в противоположном направлении.	
Поврежден механизм подачи материала.	*
Игла касается игольной пластины.	
Слабо затянут винт иглодержателя.	13
Игла повернута, погнута или затупилась.	13
Ткань, поданную на машину, не удается убрать.	
Запуталась нить под игольной пластиной.	27
В машину попала сломанная игла.	
► Выключите машину и снимите игольную пластину. Если вы видите упавшую в машину иглу, удалите ее пинцетом. Когда игла будет удалена, установите на место игольную пластину и установите новую иглу. Перед включением машины медленно поверните маховик на себя и проверьте, что он поворачивается свободно и что новая игла опускается в центр отверстия в игольной пластине. Если маховик поворачивается с усилием или не удается извлечь иглу, попавшую в машину, обратитесь к официальному дилеру Brother или в авторизованный сервисный центр Brother.	24
Маховик поворачивается с усилием.	
Нить запуталась в шпульном колпачке.	27
Декоративные строчки неправильно совмещены.★	
Используется неподходящая прижимная лапка.	14
Задана неправильная настройка строчки.	23

Сообщения об ошибках

№.	Причина	Способ устранения
E1	Была нажата педаль (или нажата кнопка  (Пуск/Стоп), если педаль не подключена ★) или нажата кнопка  (Обратные стежки/Закрепляющие стежки) при поднятой прижимной лапке.	Опустите рычаг прижимной лапки, прежде чем продолжать шить.
E2	Выбрана любая строчка, кроме строчки для обметывания петель или закрепки и нажата педаль (или нажата кнопка  (Пуск/Стоп), если педаль не подключена ★) при опущенном рычажке для выметывания петли.	Поднимите рычажок для выметывания петли, прежде чем продолжать шить.

№.	Причина	Способ устранения
E3	Выбрана строчка для обметывания петель или закрепки и нажата педаль (или нажата кнопка  (Пуск/Стоп), если педаль не подключена ★) при поднятом рычажке для выметывания петли.	Опустите рычажок для выметывания петли, прежде чем продолжать шить.
E4	Нажата кнопка  (Обратные стежки/Закрепляющие стежки) (или кнопка  (Положение иглы) ★), в то время как вал устройства намотки шпульки сдвинут вправо.	Переместите вал устройства намотки шпульки влево, прежде чем продолжать шить.
E5	Кнопка  (Пуск/Стоп) была нажата при подключенной педали. ★	Отсоедините педаль или используйте вместо кнопки педаль. ★
E6	Двигатель был заблокирован из-за запутывания нити.	Уберите запутавшуюся нить, прежде чем продолжать шить.
E7	Выбрана строчка для одинарной иглы и нажата педаль (или нажата кнопка  (Пуск/Стоп), если педаль не подключена ★) при включенном режиме двойной иглы.	Выберите строчку для двойной иглы.
F1 F9	Возможно машина неисправна.	Обратитесь в ближайший авторизованный сервисный центр Brother.

Звуковая сигнализация ★

- При включении машины или нажатии кнопки (правильная работа)
 - **Один сигнал**
- При включении машины для изменения настройки (с. 6)
 - **Два сигнала**
- При выполнении некорректной операции или нажатии нерабочей кнопки
 - **Два или четыре сигнала**
- При блокировке машины, например, из-за запутывания нити
 - **Сигнал в течение четырех секунд, после чего машина автоматически останавливается.** Выясните причину ошибки, устраните ее и продолжайте работу.

★: Только для некоторых моделей.

А	
автоматическое выполнение обратных/закрепляющих стежков	7, 17
В	
винт иглодержателя	4
вспарыватель для петель	5, 20
Г	
гребенки транспортера	4, 27, 29
Д	
двойная игла	5, 13
держатель прижимной лапки	4, 15
диск регулировки натяжения нити	4, 26
Ж	
ЖК-дисплей	6
З	
закрепляющие стежки	16
заправка верхней нити	9
звуковая сигнализация	7, 30
И	
игла	13
игльная пластина	4
К	
кнопка “Обратные стежки/Закрепляющие стежки”	4
кнопка “Положение иглы”	4
кнопка “Пуск/Стоп”	4
кнопки выбора строчки	6, 15
кнопки настройки длины стежка	6, 15
кнопки настройки ширины строчки	6, 15
кнопки управления	4
крышка игльной пластины	27
крышка челночного устройства	4, 8
Л	
лапка для квилтинга	5, 15
М	
маховик	4
Н	
намотка шпульки	7
настройка строчки	7, 23
настройки	6
натяжение нити	17, 26
натяжной диск	8, 28
нитевдеватель	4, 10
нитенаправитель игловодителя	4, 14
О	
обратные стежки	16
основные детали	4
П	
панель управления	6
педаль	6
переключатель положения гребенок транспортера	4, 21
питание	6
плоская платформа	4
поиск и устранение неисправностей	25
положение иглы при остановке машины	6
прижимная лапка	4, 14
принадлежности	5
приспособление для обрезки нити	4, 10, 16
прошивка	5, 20
прямая строчка	7
Р	
регулятор скорости шитья	4
рукавная платформа	19
рычаг нитепритягивателя	4, 10
рычаг прижимной лапки	4, 8, 14, 16
рычажок для выметывания петли	4
С	
система быстрой установки шпульки	4, 9
сообщения об ошибках	30
сочетание материала, нити и иглы	12
стержень для второй катушки	5, 14
стержень для установки катушки	4, 7, 10
У	
установка шпульки	7
устройство намотки шпулек	4, 28
Ч	
челнок	24
Ш	
шагающая лапка	5, 15
ширина строчки	15
шпулька	7
шпульный колпачок	24

См. раздел со справочной информацией (руководство по шитью, таблица строчек, обучающие видеоролики, ответы на часто задаваемые вопросы и т. п.) об имеющемся устройстве Brother на нашем веб-сайте <http://s.brother/cpkag/>.



Подробнее о видео см. на веб-странице <http://s.brother/cvkag/>.



Brother SupportCenter — это мобильное приложение, предоставляющее справочную информацию (обучающие видеоролики, ответы на часто задаваемые вопросы и т. п.) об имеющемся устройстве Brother.

Загрузите приложение из Google Play™ или App Store.



Google Play™



App Store

Товарные знаки

App Store является знаком обслуживания компании Apple Inc.

Android и Google Play являются товарными знаками компании Google, Inc.

Эти товарные знаки используются с разрешения компании Google.

Russian
888-N00/N02/N20/N22/N40/N42



D01F5S-001